



Montážní návod na střešní krytinu

SRP Click



Montáž krytiny Lindab SRP Click

Dříve než začnete

Před montáží doporučujeme důsledně prostudovat tento montážní návod. Pomůže Vám to zjistit, které součásti budete potřebovat a v jakém pořadí je třeba je instalovat. Lindab SRP Click může být pokládán na bednění, nebo také na laťování. Součástí zateplené skladby šikmé střechy musí být difuzně otevřená pojistná hydroizolace umístěná nad tepenou izolací. Předpis kotvení je platný pro budovy o max. výšce 16m a také pro budovy, které nejsou vzhledem ke svému umístění vystaveny zvýšenému namáhání povětrím. Více naleznete v kapitole věnované kotvení. V případě jednoduchých střech je pokládka velmi snadná a intuitivní. Pokud je Vaše střecha komplikovaná, obsahuje množství vikýřů, oken apod., je třeba zvolit zkušenější pracovníky ve větším počtu, než by tomu bylo v případě jednoduché plochy. Svou střechu můžete také vhodně doplnit o originální okapový systém, nebo lávky a sněhové zábrany ze sortimentu Lindab.

Upozornění:

Pásy krytiny mohou po pokládce vykazovat mírné příčné zvlnění závislé na podkladu, kotvení, i teplotní dilataci. Tyto běžné projevy vlnění odpovídají mechanickým vlastnostem plechových krytin a technologii jejich pokládky. Neznamenal však nekvalitu nebo nefunkčnost hotové střechy.

Neukotvené (středové) části pásů krytiny mohou působením okolních vlivů vibrovat a způsobovat zvýšenou hlukost krytiny. Jedná se o běžné fyzikální vlastnosti plechových krytin, jež se dají omezit na minimum použitím systémových prvků Lindab (VIZ kapitola Podklad pro kotvení krytiny/SoundControl)

Správná objednávka

Při objednání krytiny SRP Click je třeba věnovat pozornost zakončení u okapu. Kryti-

na SRP Click se u okapu zajišťuje zahnutím připraveného prodloužení za podkladní plech. Aby nebylo nutné pracně vystřihávat drážky u okapové hrany, je prodloužena pouze rovná plocha lamely. **Prodloužení v délce 25 mm je při výrobě provedeno na obou koncích lamely. Díky tomu je možné provádět pokládku zleva i zprava. Prodloužení je u hřebene možné odštíhnout, nebo ohnout zpět vzhůru. V cenové nabídce je k základní délce lamely vždy připočteno 120 mm (50 mm prodloužení k založení z obou stran lamely, 70 mm přesah do žlabu).**

Schema ukazuje provedené zakončení. Délka lamely může být v rozmezí 1000-8000mm. Veškerou krytinu vyrábíme na míru dle Vaší objednávky. Doporučenými dokumenty jsou také Inspirační katalog SRP Click a Barevný sortiment. V těchto dokumentech se dozvíte o vlastnostech a výhodách krytiny SRP Click, ale také o barevné škále a nabídce povrchových úprav, ve kterých je možné krytinu objednat.

Kontrola potřebných součástí

Začněte kontrolou kompletnosti dodávky podle dodacího listu či nabídky. Kromě zjištění kompletnosti získáte přehled o množství a vzhledu jednotlivých částí, což urychlí nadcházející montáž. Zkontrolujte také, zda nejsou některé součásti poškozeny přepravou. Pokud nějaká poškození zjistíte, ihned o tom informujte svého dodavatele. Předjedete tak zbytečnému zdržení montáže, které by nastalo v případě zjištění poškození až v momentu, kdy již prvek potřebujete k montáži. Společnost Lindab s.r.o. není zodpovědná za případné škody či více náklady spojené s montáží, která neproběhla v souladu s tímto montážním návodem.

V případě zjištění jakéhokoliv poškození lamel uvnitř nebo vně balení, je třeba neprodleně oznámit tuto skutečnost dodavateli materiálu.

Vykládka materiálu

Při zvedání samostatného pásu krytiny je třeba zajistit podporu po každém 1,5m délky. Nesmí dojít ke zlomení, nebo deformaci lamel. Ideální manipulace s lamelou je

nastojato. Pokud je krytina zabalena originálně z výroby, postupujte dle instrukcí uvedených na balení. Originální balení je provedeno v dřevěné kleci, s kterou lze manipulovat jeřábem či vysokozdvíhacím vozíkem, aniž by se krytina nevhodně deformovala. Lamely mohou být skladovány ve venkovním prostředí maximálně jeden měsíc. Pokud je třeba uložit materiál na delší dobu, je třeba tak učinit v suchém prostředí, kde nehrozí ani déšť ani kondenzační vlhkost. Krytina nesmí být skladována ve venkovním prostředí v zimních měsících.

Bezpečnost

Při práci berte ohled na ostré hrany plechu a vyvarujte se zranění. Doporučujeme využívat rukavice a ochranné pracovní oděvy. Obuv pracovníků by měla být opatřena měkkou podrážkou nezachytávající nečistoty a ostré předměty. Při práci s krytinou Lindab musí být splněny všechny obecné bezpečnostní předpisy dané legislativou. **Při pohybu po střeše používejte úvazky!**

Podklad pro kladení krytiny

Krytina SRP Click je určena pro sklony od 14°, u jednoduchých střešních rovin bez délkového napojení krytiny, bez prostupů, úžlabí, vikýřů apod. Lze použít již od sklonu 7°.

Před pokládkou krytiny zkontrolujte, zda je podklad v dobrém stavu (rekonstrukce). Pod každou lamelu je předepsáno aplikovat opěrnou pásku PD4, která se upevní k podkladu vždy podélně v ose lamely. Omezí se tím nežádoucí vibrace krytiny způsobené sáním větru. Lamely se ideálně montují na celoplošné bednění z prken tl. 24 mm. V případě nutnosti montáže na latě musí být šířka podpory min. 50 mm, osová vzdálenost maximálně 250 mm. V případě montáže na latě je potřeba ke krytině použít dodatečnou protihlukovou vrstvu SoundControl.

SoundControl

SoundControl je přídatná vrstva aplikovaná na spodní stranu krytiny během výroby. Na krytinu se aplikuje na vyzádnání. Tato vrs-

Koncové prodloužení krytiny

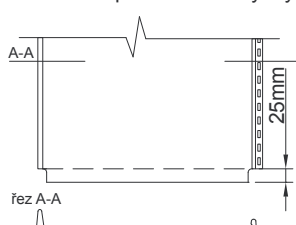

Montáž krytiny Lindab SRP Click

tva výrazně omezí přenos zvuku způsobeného vibracemi neukotvených částí krytiny. Vibrace a přenos zvuku jsou přirozenými fyzikálními vlastnostmi plechových krytin a ovlivňuje je řada faktorů a jejich kombinací. Ty musí být zohledněny již během návrhu střešní konstrukce projektantem:

- zvolený podklad pro krytinu (bednění / latě)
- umístění stavby s ohledem na působení větru (sání, podfukování), expozice, okolní prostředí
- tvar a sklon střešních rovin
- zvolená střešní skladba a druhy použitých materiálů ve skladbě střešního pláště
- zamýšlené využití podstřešního prostoru (obytné / neobytné / otevřené prostory...)

Společnost Lindab doporučuje použití systému SoundControl zvláště v těchto případech:

- kotvení krytiny na latě
- ve skladbě střešního pláště s použitím nadkroevní izolace (z důvodu velmi nízkých zvukově izolačních vlastností běžně používaných materiálů pro nadkroevní izolaci)
- v oblastech a u budov s předpokladem vyššího zatížení větrem (horské případně rovinaté oblasti, střechy s nízkými sklony, členité pultové střechy)
- pro obytné podstřešní prostory

Pokud si nejste jisti vhodností Vaší střechy pro použití krytiny SRP Click, případně použitím systémových prvků ke krytině, neváhejte kontaktovat technické oddělení Lindab.

Upozornění: Nevyužití doporučených systémových řešení Lindab může mít za následek zvýšenou hlučnost krytiny SRP Click.

Komíny a prostupy krytinou

Oplechování okolo komínu by mělo být zhotoveno odborným pracovníkem, aby byla zajištěna správná těsnost detailu. Oplechování komínu se řeší obdobně, jako je tomu u profilovaných krytin. Drážku SRP Click nelze sklepat do roviny a je třeba ji chápat jako trvalou profilaci krytiny o výšce 25mm. Pokud je komín v blízkosti hřebene, je výhodné jej oplechovat přes krytinu (drážku) a oplechování zatáhnout pod hřeben. Pokud je naopak komín situován u okapové hrany, je lépe jej oplechovat pod krytinou s vyústěním oplechování do okapu.

Údržba

Krytinu není po dobu její životnosti třeba aktivním způsobem udržovat. Ve větší-

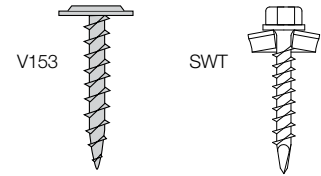

ně případů je krytina zbavována nečistot běžným deštěm. Listy a pevné nečistoty se mohou zachytávat v zákoutích střechy, u vikýřů apod. tyto nečistoty odstraňujte ze střechy pravidelně. Nečistoty v sobě trvale váží vlhkost, která je v takové formě pro povrch krytiny škodlivá. V případě, že bude krytina aktivně čištěna majitelem, je doporučeno využívat pro tyto účely vlažnou vodu a měkké kartáče. Nepoužívejte rozpouštědla a jiné chemické přípravky. V případě využití tlakové vody nastavte zdroj vody na nejnižší možný tlak. Veškerá vnější poškození povrchové úpravy musí být bezodkladně zatřena speciální opravou barvou Lindab. Doporučujeme provést vizuální kontrolu krytiny přibližně jednou ročně.

Rozložení pracoviště

Pracovní stůl vyobrazený na této straně ulehčí Vaši práci zejména při krácení a přípravě koncových hran lamel. Pokud to Váš stůl umožňuje, připevněte na jeho konec dřevěný profil o délce 495mm (doporučený průřez 45x95mm). Tento přípravek ulehčuje přípravu zakončení pásů krytiny a další potřebné ohyby. Za-

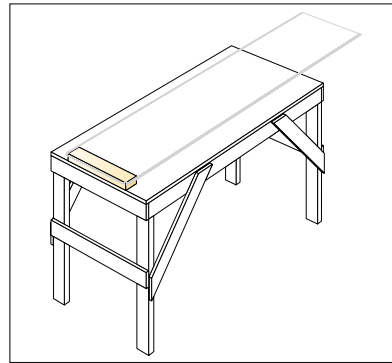

Nářadí

Potřebné pomůcky

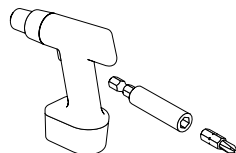

Aku vrtačka

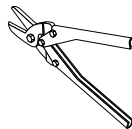

Nůžky

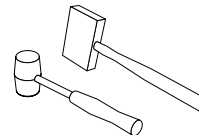

Plastová palička

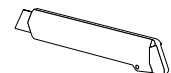

Odlamovací nůž

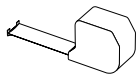

Metr

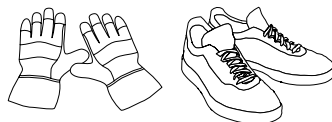

Ochranné pomůcky

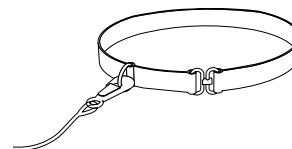

Úvazek

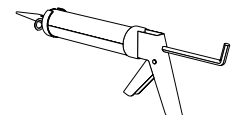

Tmel Novaplast

Montáž krytiny Lindab SRP Click

jistěte dostatek prostoru v okolí pracovního stolu.

Úpravy a řezání

V případě, že je pás třeba zkrátit, doporučujeme to provádět ručními nebo elektrickými nůžkami. Není vyloučeno ani použití pomaloběžných kotoučů určených na kovy. Lepší výsledný stříh však poskytují klasické nůžky. Pro dělení plechů nelze používat úhlovou brusku, nebo jiný způsob vytvářející vysoké teploty. Při použití úhlové brusky je automaticky redukována či zcela zrušena záruka na materiál. Ideálního výsledku dosáhnete při použití levých a pravých nůžek. Stříhy provedené dodatečně (při montáži) je třeba vždy ošetřit správnou barvou Lindab. Ideálním prostředkem pro ohnutí koncového prodloužení krytiny je ohýbací přípravek BTSRP. S jeho pomocí lze konce krytiny ohýbat rychle a efektivně. Pro běžnou střechu postačuje jeden kus přípravku a je možné jej použít opakovaně i v budoucnu.

Kotvení krytiny

Důležité je použití správného kotevního materiálu podle materiálu, do kterého krytinu instalujeme. Nejčastěji půjde o dřevo, můžeme se ale také setkat s tenkostěnnou ocelí či jiným materiálem. Jednotlivé šrouby jsou zkonstruovány pro daný účel a nedají se nahradit jiným prvkem. Máme tak vždy jistotu, že nároky na konkrétní prvek budou splněny a nedojde ke skrytým vadám. Pro montáž Lindab SRP Click používáme dva druhy šroubů. Šroub V153 se používá pro podélné připnutí pásů k podkladu. Šroub SL2T je určen pro vzájemné spojení plechů bez podložení dalším materiálem. Šrouby V153 se umísťují uprostřed oválných otvorů, které jsou na pásech již připraveny. Oválný otvor zajistí potřebný pohyb, který je způsoben teplotní roztažností ocelové lamely. Šrouby je nutné umístit do každého šestého otvoru na okrajích střechy a do každého dvanáctého otvoru v ploše krytiny. Krajem střechy se rozumí zóna 1,5m od štítů, hřebenů a okapu. Pokud

se krytina montuje na latě, musí být vrut v každé lati. Průměrná spotřeba šroubů V153 je 5-7 ks/m². Dotažení šroubu by mělo být provedeno tak, aby mezi hlavou šroubu a plechem nebyla viditelná meze- ra. **Nesmí však dojít k promáčknutí plechu. To může mít vliv na nežádoucí zvlnění krytiny v místě nadměrně dotaženého šroubu. Mírné zvlnění je nevyhnutelným znakem plechové krytiny a nemá vliv na její funkčnost.**

Postup kladení

Montáž začínáme vždy od štítu směrem do úžlabí. Není-li na střeše úžlabí, je možné si postup libovolně zvolit. Před montáží si rozpočítejte šíř střechy dle šíře lamel a připravte si první a poslední pás ve stejné šířce. Estetický dojem střechy bude lepší, protože budou krajové pásy stejně široké. Při montáži krytiny Click SRP je třeba nainstalovat distanční pásku PD4, a to pod každou lamelu v jejím středu, v celé délce lamely. Páska zamezuje vibracím krytiny při větru. Pásku je třeba upevnit, aby nedošlo k jejímu posunu. Ideálně je vhodné ji přisponkovat nebo připevnit hřebíky, cca po 50cm. V případě kruhových prostupů střechou je vhodné si připravit rozložení pasů tak, aby drážky neprocházely těmito prostupy. Důraz je kladen na kolmost lamel a okapové hrany. Pokud by lamely nebyly kolmé na okapovou linii, projeví se to v odskočení konců drážek sousedních lamel. Při montáži lamely je třeba umístit lamelu o cca 80mm níže, než je předchozí lamela a zacvaknout ji pouze na délku několika cm v oblasti okapu. Následně jemným poklepem přes lať, nebo jiný měkký materiál, zatlačíme spodní zahnuté instalované lamely za podkladový plech. Teprve pak je možné drážku zacvaknout po celé její délce. Zakončení drážky u okapu se dále nijak neupravuje. Z technologických důvodů je čelo drážky duté. Není zamezeno přístupu vzduchu do dutiny drážky a případná vyzlínaná vlhkost může odtékat do podokapního žlabu.

Navržení střešní skladby a provětrání

Většina střech je řešena jako provětraná střešní skladba. Rozumí se tím, že prostor mezi krytinou, jejím podpůrným systémem a tepelnou izolací umožňuje proudění vzduchu, a to v dostatečné míře. Důvod provětrání je kompenzace možné časově omezené srážlivosti vody v prostoru pod krytinou. Provětrání také omezuje přehřívání střešní skladby v letních měsících. Výška prostoru provětrání je řešena normou „ČSN 73 1901 Navrhování střech“ a je vztažena k délce a sklonu střešní plochy. Čím je krokev střechy delší a sklon nižší, je přirozené proudění menší a je třeba průřez adekvátně zvýšit. Ochranné větrací mřížky rovněž redukuje plochu průřezu. Minimální výška provětrání je 60mm. U rozměrných střech však může dosáhnout i 120mm. U krytiny SRP Click je provětrání hřebenových a nárožních linií řešeno větracím profilem VENTSRP, který kromě provětrání, slouží také pro kotvení hřebenáče. Nasávání vzduchu v prostoru okapu se u krytiny SRP Click provádí shodně jako u jiných krytin, tzn. prostorem výšky kontralatě za okapním žlabem, případně je možné umístit větrací mřížku do podbyetí přesahu střechy. Větraná mezera střešní skladby by vždy měla obsahovat vhodnou difúzně otevřenou fólii. Fólie slouží jako ochrana tepelné izolace před vlhkostí a prachem. I malý obsah vody v běžné střešní izolaci způsobí radikální zhoršení jejich tepelné izolačních vlastností, což se projevuje na zvýšení výskytu vodní srážlivosti ve střešní skladbě, zejména v zimních měsících. Pro navržení konkrétní skladby a řešení provětrání můžete kdykoliv kontaktovat technické oddělení Lindab.

Upozornění:

Krytinu SRP Click je povoleno pokládat při teplotě vyšší než +5°.

Technické informace

Součásti systému

SRP25 Lamela krytiny SRP Click

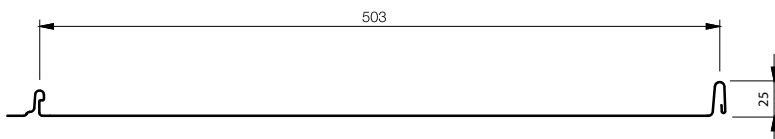

SRP25 Dn Lamela krytiny SRP Click (s podélným prolisem)

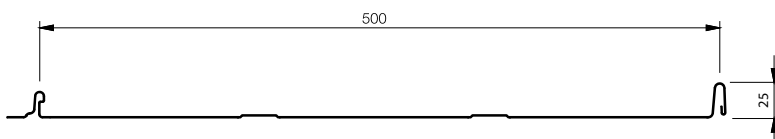

BTSRP25 Ohýbací přípravek, dl. 485 mm



FSRP Zatahovací okapový plech, dl. 2000 mm

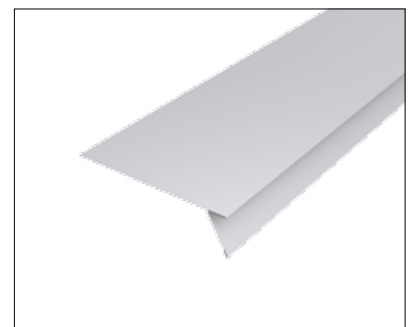
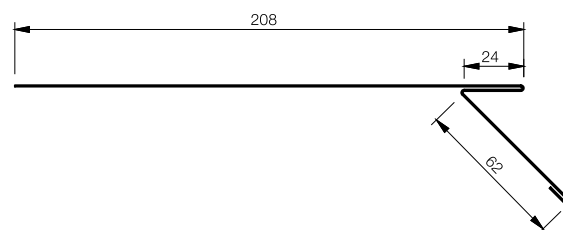

Technické informace

Součásti systému

VENTSRP Větrací hřebenová/nároční lišta, dl. 485mm, 2000mm

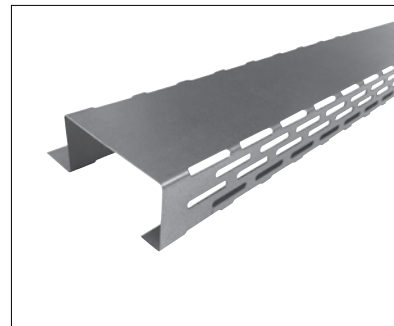
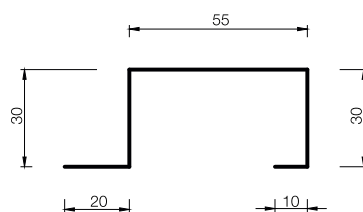

C1SRP25 Kotvicí přípravek, dl. 2000 mm

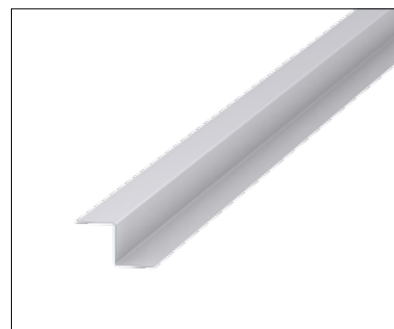
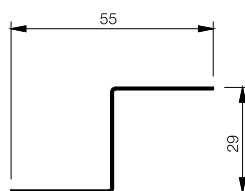

C2SRP Kotevní profil – napojení, dl. 2000 mm

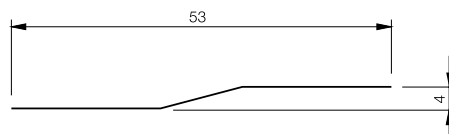

PD4 Distanční páska

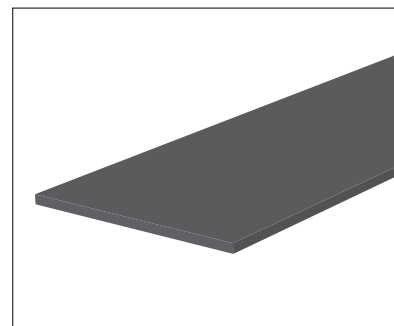
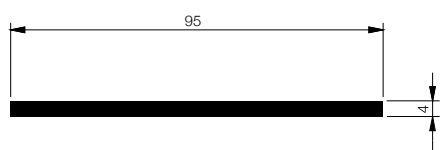

Technické informace

Součásti systému

NPSRP Zakončení pultové střechy, dl. 2000 mm

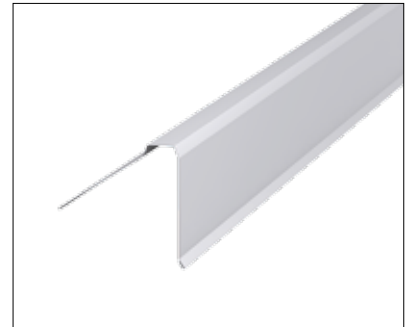
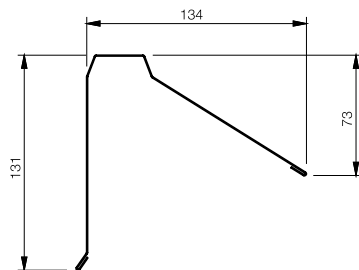

OVKSRP Přechodový plech – vikýře, dl. 2000 mm

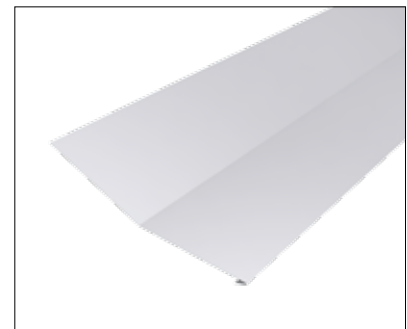
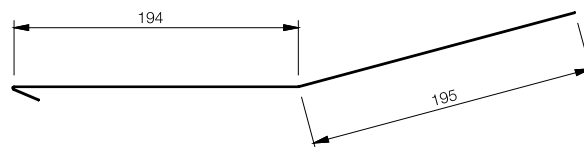

OVMSRP Přechodový plech – mansarda, dl. 2000 mm

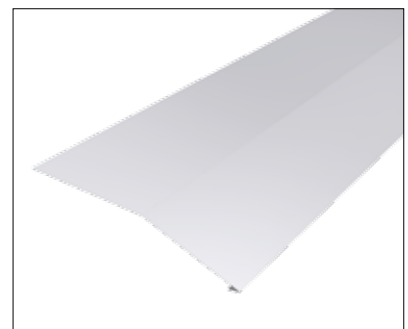
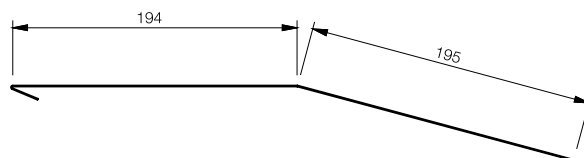

SLSRP25 Lemování ke zdi – podélné, dl. 2000 mm

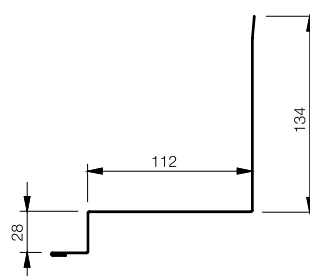

Technické informace

Součásti systému

STSRP Lemování ke zdi – zakončení, dl. 2000 mm

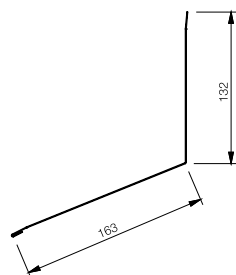

VISRP25 Štítové lemování, dl. 2000 mm

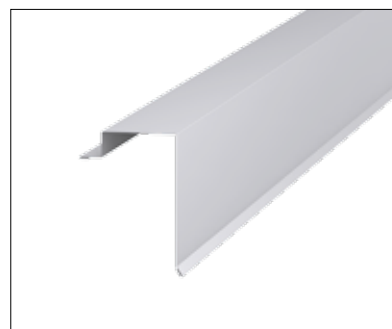
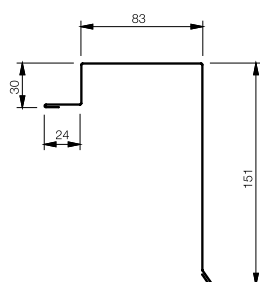

NP170 nebo NP260 Hřebenáč, dl. 2000 mm

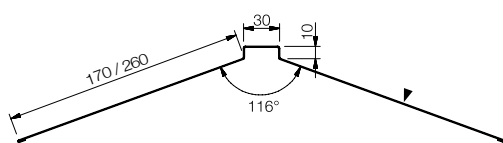

RD Úžlabí, dl. 2000 mm

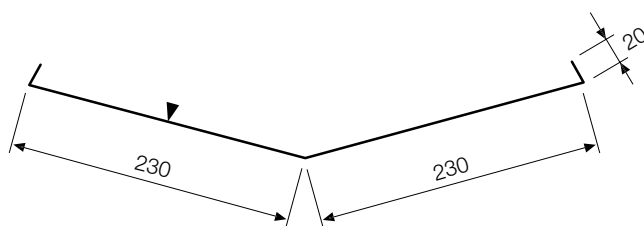

V případě, že nejsou typizované lemovky pro Váš případ použitelné, rádi Vám vyrobíme tvarovky na míru dle Vašeho přání

Montáž – Lindab SRP Click

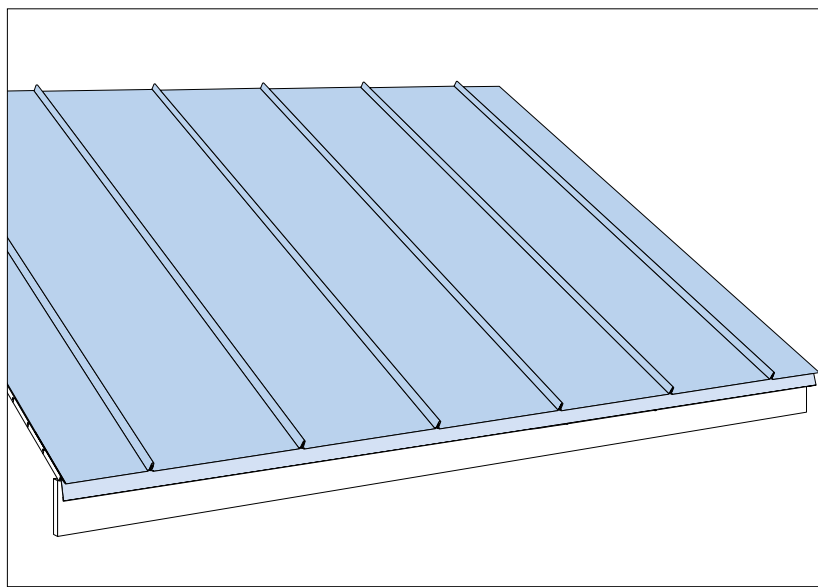
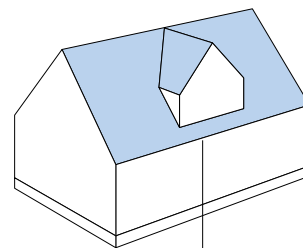

Příprava – Střešní zatahovací plech

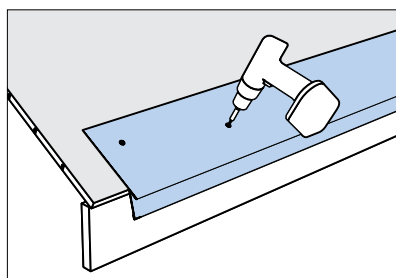

Zatahovací plech by měl překrývat okapovou hranu. Dbejte na naprostou rovinu plechu a správné zatažení do okapu. Umístění plechu určuje výslednou odkapovou hranu krytiny. Plech připevněte střídavě ve vzdálenosti 300mm. Viz. obr.

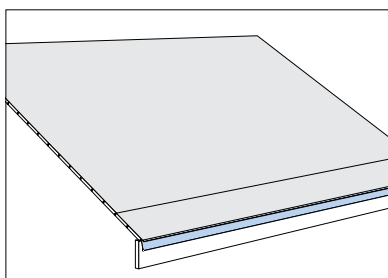

Při montáži na bedněni je vhodné překrýt kotvení zatahovacího pásu lepenkou. Vyloučí se tak otisknutí hlaviček vrtulů do výsledné krytiny.

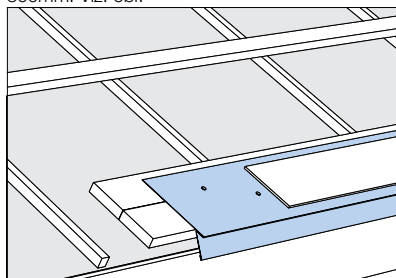

V případě montáže krytiny na latě, překryjte zatahovací plech a jeho kotvení silnou lepenkou nebo polyethylenovým pásem.

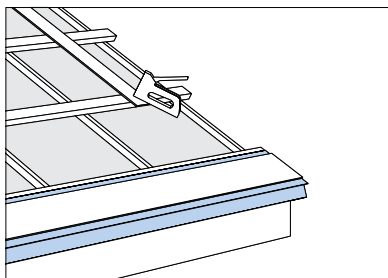

Distanční pásku PD4 umístěte doprostřed pod každou lamelu po celé její délce. Pásku přisponkujte k podkladu.

Montáž – Lindab SRP Click

Pokládání lamel krytiny

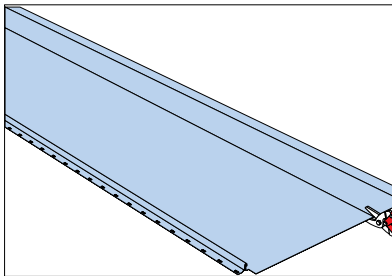

První pás položte na okraj bednění nebo konec laťování. Pravděpodobně bude nutné pás zúžit, aby byl pás stejný jako poslední kus.

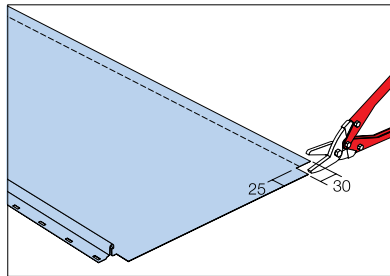

Odstrihněte pravý dolní okraj podle obrázku, aby bylo možné provést zahnutí na prvním pasu.

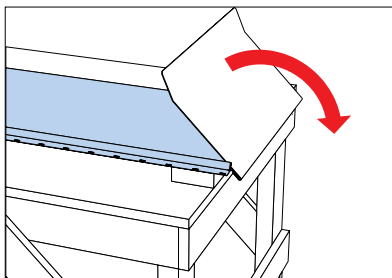

Položte pás na pracovní stůl barevnou stranou vzhůru a pomocí ohýbacího přípravku proveďte zahnutí.

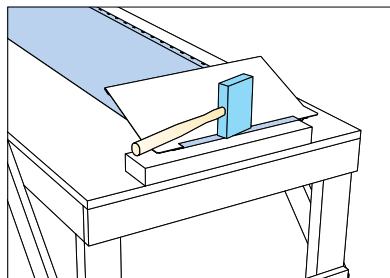

Otočte pás barevnou stranou dolů a pomocí silonové paličky dokončete ohyb. Zahnutí musí být ostré a rovné. Při práci s paličkou se ujistěte, že je pás pevně podložen – vyhněte se tak důlkům a pomačkání.

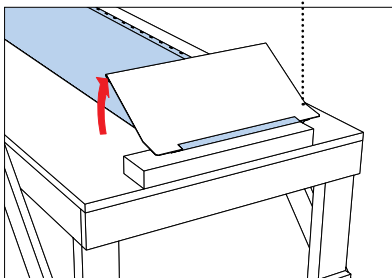

Za pomoci ohýbacího přípravku otevřete zahnutí zpět na 5mm podle obrázku.

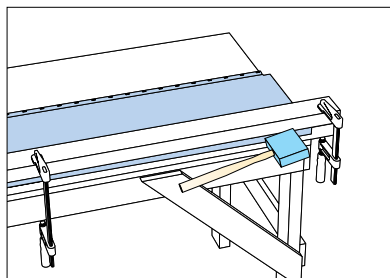

Před položením první lamely je nutné její vnější okraj zvednout na výšku 25mm.

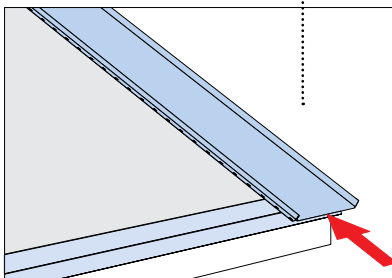
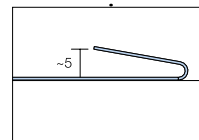

Položte první pás a zahákněte jej za připravený zatahovací plech.

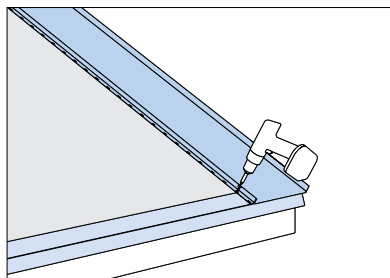

Připevněte pás jedním šroubem a připravte si pomůcky pro zaúhlování střechy.

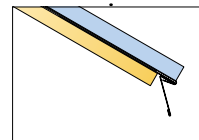

Montáž – Lindab SRP Click

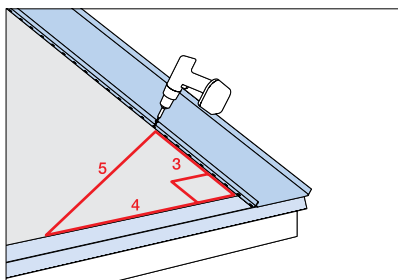

Natočte pás tak, aby svíral s okapovou hranou pravý úhel. Dokončete správné přikotvení lamely.

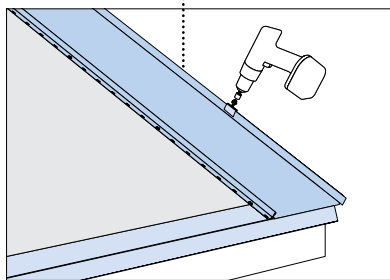

Ustříhnete si příponku a připevníte volný konec po 600mm.

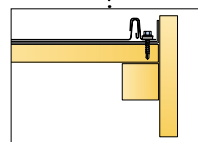

Obdobné provedení druhého pásu

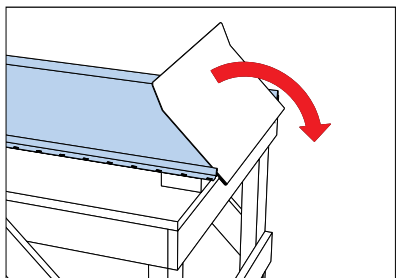

Začněte s položením pásu na pracovní stůl a proveďte koncové zahnutí.

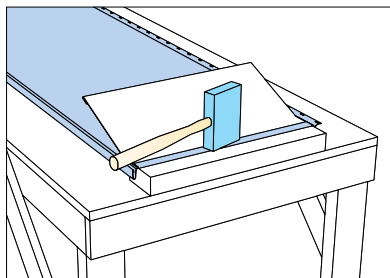

Otočte lamelu vrchním povrchem dolů a plastovou paličkou zpracujte zahnutí stejně jako v případě prvního pásu.

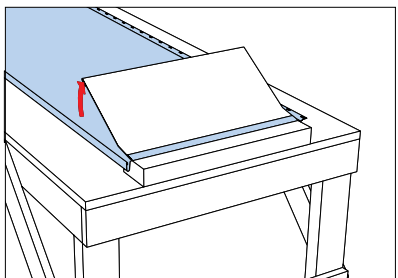

Opět otevřete zahnutí na 5mm.

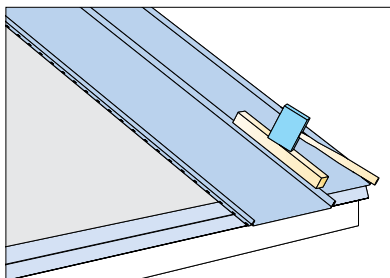

Položte pás k předchozímu s malým přesahem spodní hrany a lehce stlačte začátek stojaté drážky. Pro roznesení tlaku použijte kus latě nebo prkna. Do drážky neklepejte.

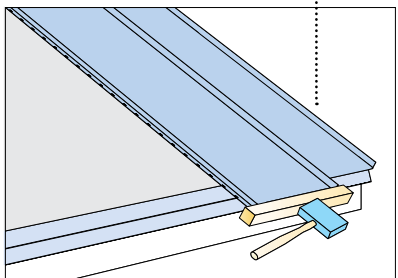

Lehkým poklepem přes lať či prkno dotlačte pás do stejné polohy jako první kus.

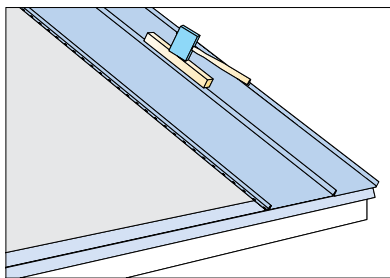

Mírným tlakem doklapněte celou délku drážky až do úplného zaklapnutí. Použijte roznášecí lať. Do drážky neklepejte. Nezapomeňte přikotvit levou stranu lamely.

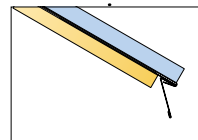

Montáž – Lindab SRP Click

Příprava – úžlabí

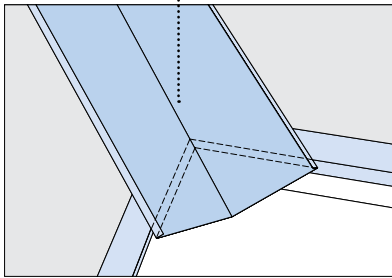

Položte úžlabní kus na své místo a naznačte budoucí zakrácení. Nezapomeňte si ponechat na konci 25mm na zahnutí.

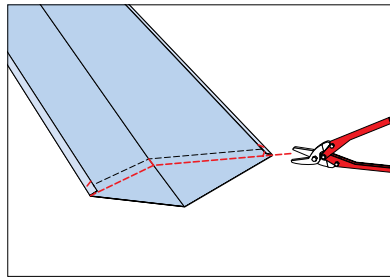

Nůžkami odstříhnete nepotřebný konec úžlabí.

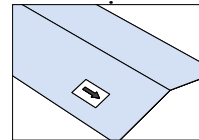

Nezapomeňte položit úžlabí ve správném směru. Šipka na spodní straně Vám napoví.

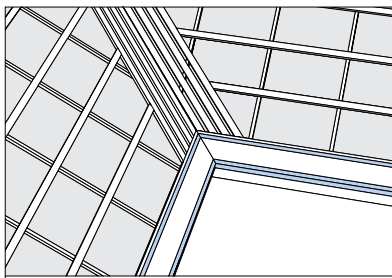

Při montáži na latě musí být úžlabní plech ve stejné výšce jako je horní plocha latic. Lože úžlabí doporučujeme zpevnit dle obrázku.

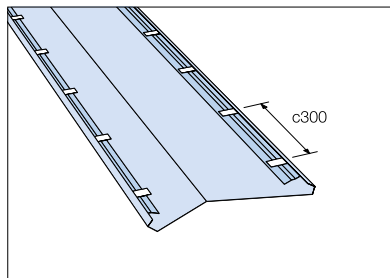

Do krajových ohybů úžlabí vložte profil C2SRP tak, aby vnitřní hrana profilu vytvořila kapsu pro zaháknutí krytiny. Z kotevního profilu ustříhnete kousky 30mm a použijte je jako příponky. Rozmístění každých 300mm nebo podle laťování.

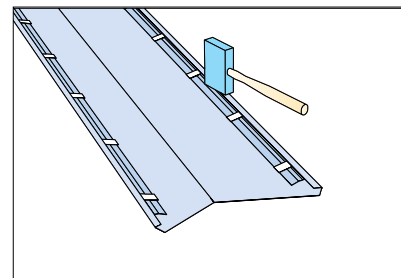

Zajistěte kotevní profil v úžlabí poklepaním paličkou v celé délce.

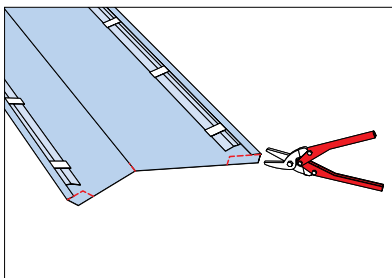

Připravte si dolní konec pro zahnutí dle obrázku.

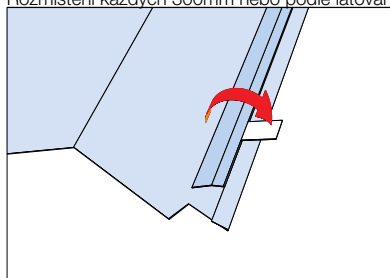

Ohněte příponky směrem ven. Připravte tak úžlabí k montáži.

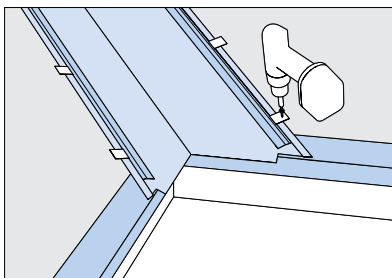

Položte úžlabí na své místo a proveďte jeho přikotvení příponkami

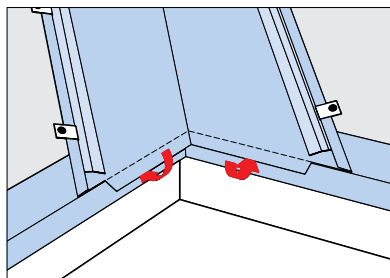

Následně proveďte zahnutí konce krytiny za připravený zatahovací pás.

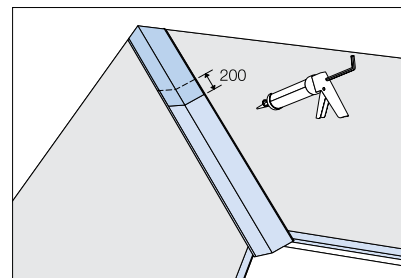

V případě, že je úžlabí delší než 2m, musí se jeho kusy vzájemně napojit. Přesah musí být minimálně 200mm a je nutné přeložení opatřit těsnícím tmelem.

Montáž – Lindab SRP Click

Pokládání krytiny v úžlabí

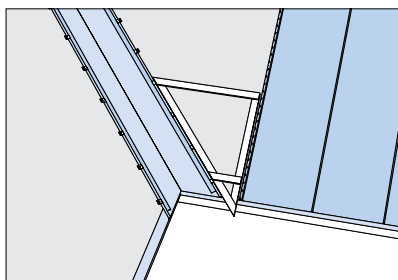

Změřte si úhel úžlabí pomocí jednoduché šablony z prken či latí.

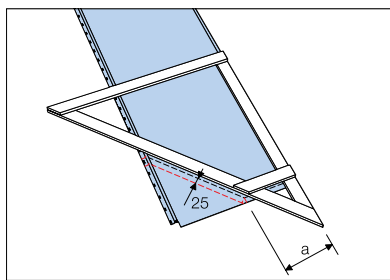

Přenešte úhel na připravenou lamelu a označte si stříh. Přidejte 25mm na zahnutí.

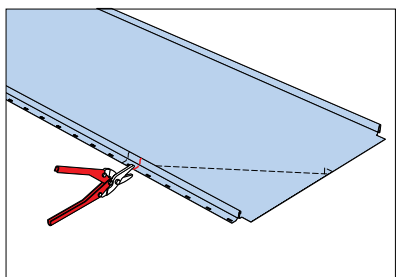

Nejdříve prostříhnete drážku.

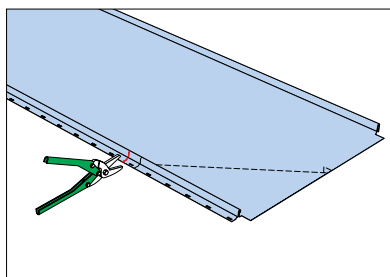

Zde je jednodušší použít levé nůžky.

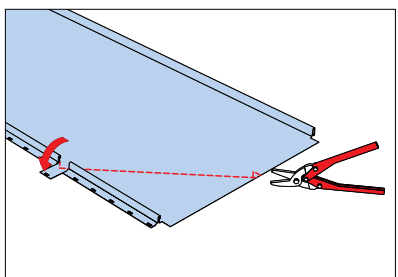
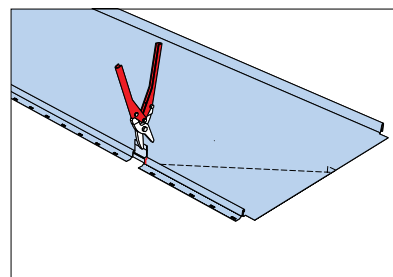

Prostříženou drážku vyrovnejte a a ustrihněte připravený úhel.

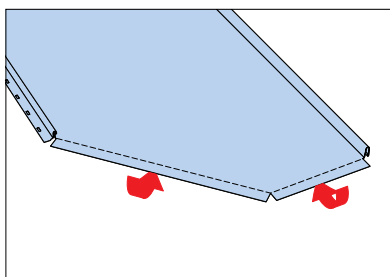

Nezapomeňte provést zahnutí plechu.

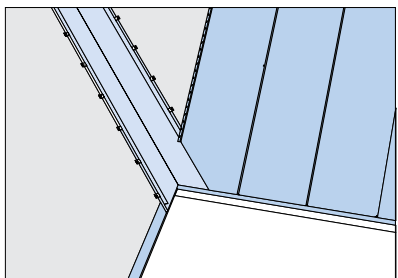

Položte pás na své místo a zlehka jej zatlačte vyrobeným zahnutím do připravené drážky úžlabí.

Montáž – Lindab SRP Click

Další pás v úžlabí

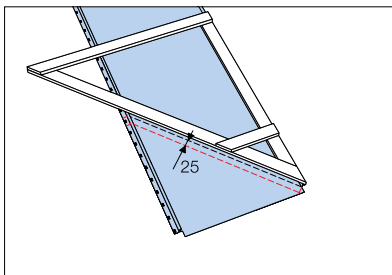

Opět použijte připravenou šablonu úhlu. I zde musíme počítat s 25mm na zahnutí.

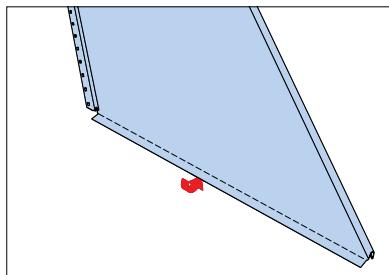

Na pracovním stole ohněte spodní detail.

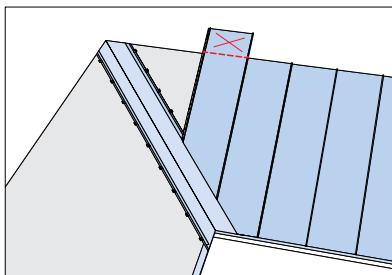

Zkušebně přiložte pás na střechu a zznačte si, kde se musí zkrátit.

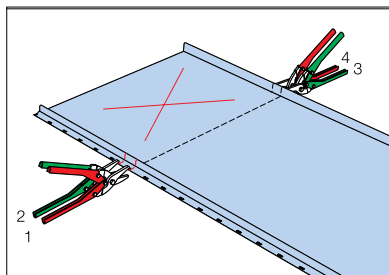

Použijte pravé a levé nůžky pro prostříhnutí rovné části drážky.

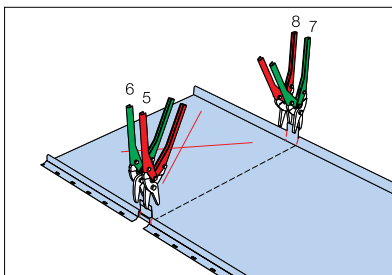

Postavte prostříhnuté části drážky.

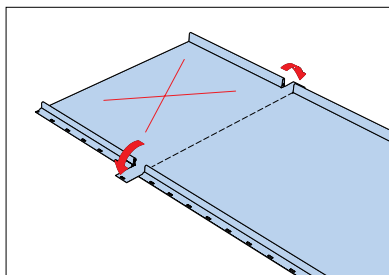

Ohněte dolů prostříhnutá místa, aby bylo možné lamelu snadno ustříhnout.

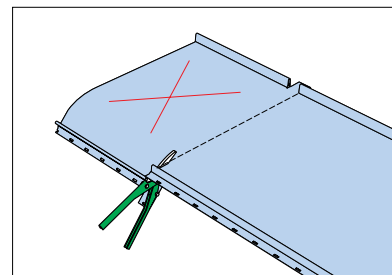

Provedte stříh.

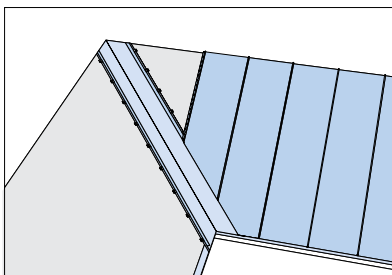

Dokončete montáž pásu přiložením a zaklapnutím. Pás musí být pevně zatažen za úžlabní plech.

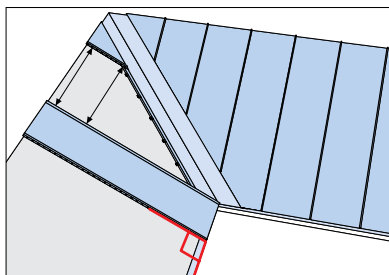

Provizorním položení lamely do levé části úžlabí si ověřte pravouhlost střechy. Dále již pokračujte jako v pravé části úžlabí. Provizorní pás můžete ponechat po dobu montáže levé strany úžlabí.

Montáž – Lindab SRP Click

Řešení u vikýřů

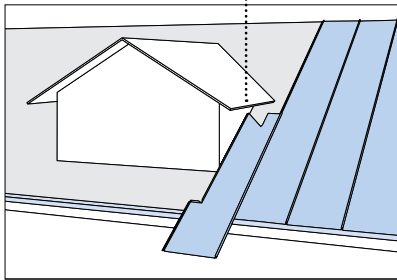

Zasíhňte pás podle tvaru vikýře a nezapomeňte ohnout 25mm na konci zastřížení.

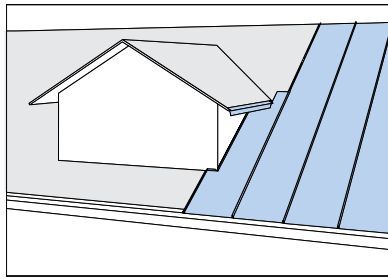

Položte pás na střechu a ověřte, že pás pohodlně dosahuje na okapový zatahovací plech.

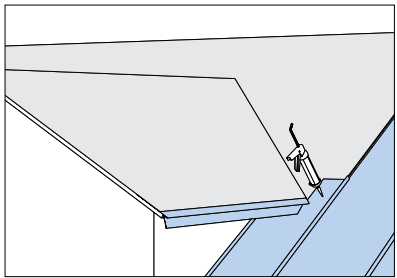
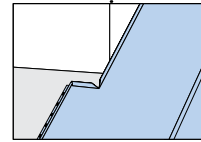

Naneste těsnicí tmel v místě napojení úžlabí vikýře. Zamezíte tak vnikání vody tímto detailem.

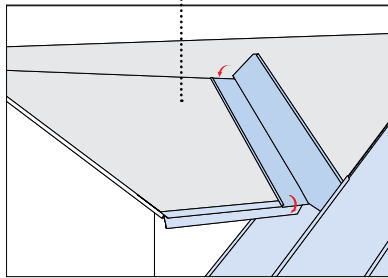

Položte úžlabí vikýře a ověřte, že spodní konec je bezpečně zaháknut za zatahovací plech vikýře a horní konec je zahnut za hřebenovou hranu.

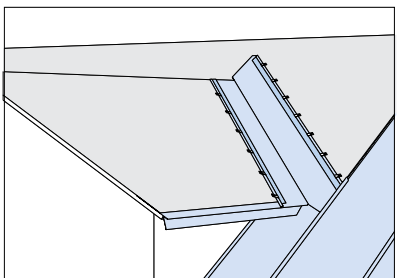
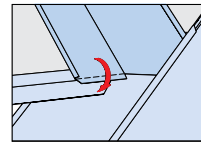
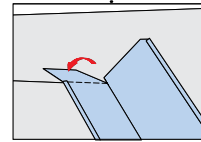

Vystrojte úžlabí stejným způsobem, jako je to popsáno v sekci úžlabí.

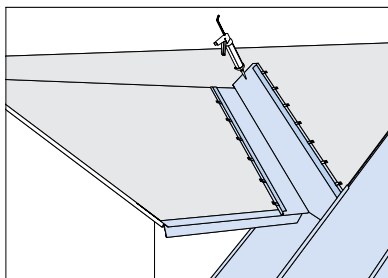

Naneste těsnivo na horní konec úžlabí v místě, kde dochází ke spojení obou úžlabí. Zamezíme tak vztlínání vody.

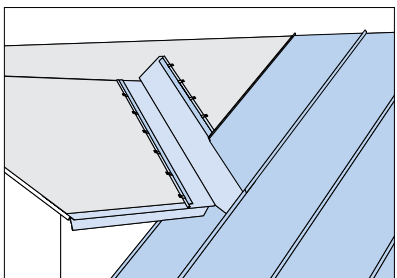

Pokládejte další pásy do úžlabí stejným způsobem, jaký je popsán v sekci úžlabí.

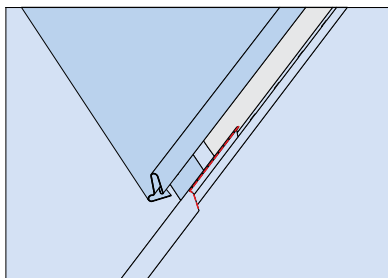

Ve spoji bočního plechu vikýře a krytiny musí být přeložení min 100mm. Plechy jsou spojeny zaháknutím 25mm. Před zaklapnutím odstříhňte část drážky podle naznačení na obrázku.

Montáž – Lindab SRP Click

Délkové napojení

V případě, že je střecha delší než dostupné délky pasů, je třeba je vzájemně napojit. Při více napojení vedle sebe se provedou odskoky tak, aby nedocházelo k bočnímu styku napojení. Začněte odříznutím 200mm horní části drážky na spodním plechu.

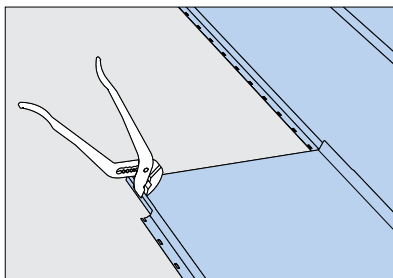
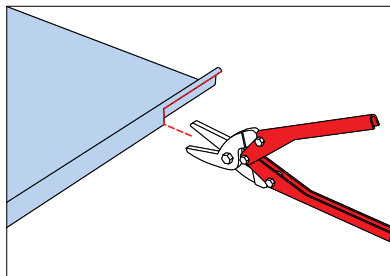
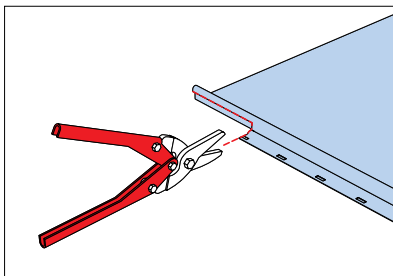

Zmáčnete vrchol drážky pro ideální zaklapnutí.

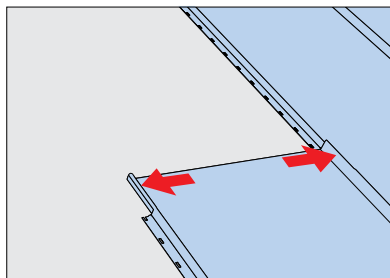

Mírně ohněte drážky ve směru šipek. Ušadněte tak budoucí zaklapnutí.

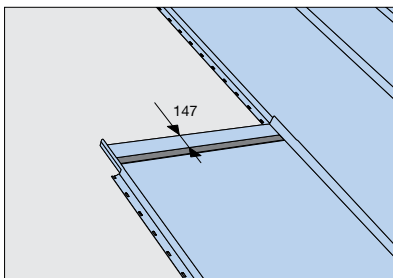

Spodní plech opatřete těsnicí páskou.

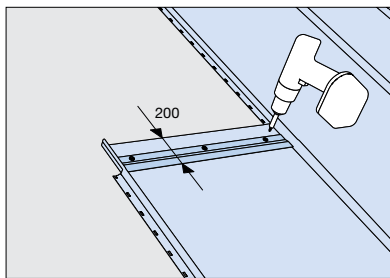

Připevněte profil C2SRP. Kotvení provedte příslušnými šrouby skrz profil a těsnicí pásku do podkladu.

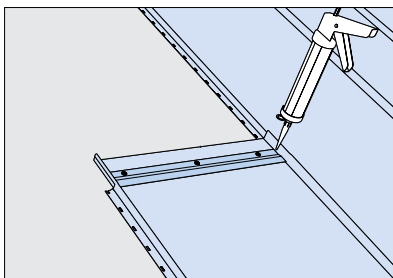

Mezi zatahovací profil a drážku vtláčte těsnicí hmotu.

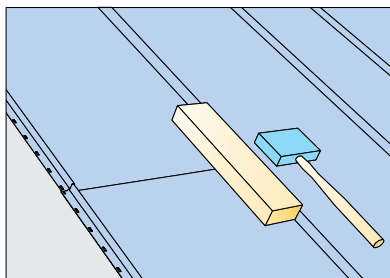

Položte vrchní část napojení a ujistěte se, že je správně zatažena za kotevní profil C2SRP. Horní pás musí také ideálně sedět na spodních drážkách. Pro konečné usazení použijte paličku a roznášecí lat.

Montáž – Lindab SRP Click

Změna úhlu střechy, mansardy

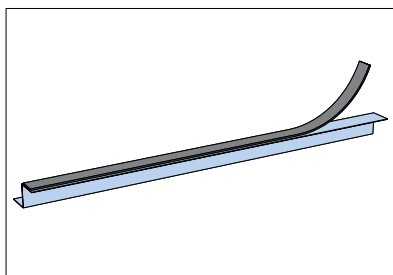

Použijte C1SRP nebo VENTSRP a opatřete jej těsnicí páskou, která bude v kontaktu se střešní krytinou.

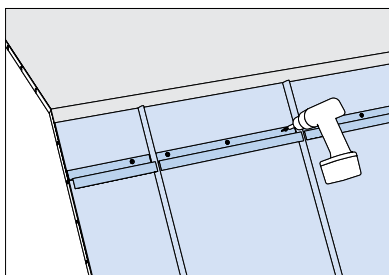

Připevněte C1SRP nebo VENTSRP mezi drážky v jedné ose podél zlomu sklonu na spodní plech.

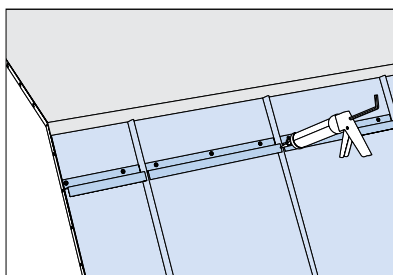

Těsnivem ošetříte spoj kotevního profilu a stojaté drážky. Zabráníte tak vnikání vody a sněhu.

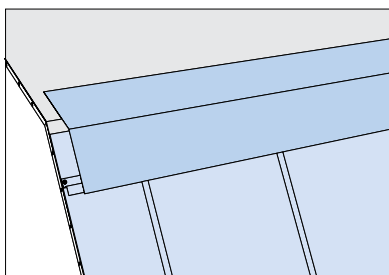

Namontujte lemovku OVMSRP nebo OVKSRP přes zlom sklonu. Ověřte, že je lemovka bezpečně zaháknuta za kotevní profil.

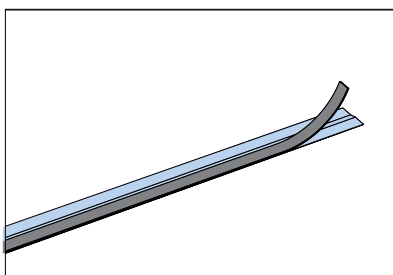

Připravte si C2SRP kotevní profil pro upevnění horní plochy krytiny. Spodní plochu profilu, která bude v kontaktu s přechodovou lemovkou OVMSRP nebo OVKSRP, opatřete těsnicí páskou.

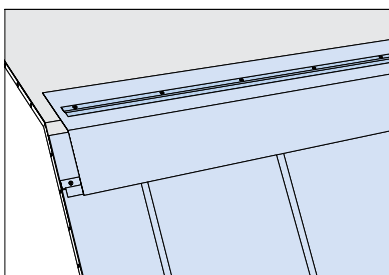

Namontujte C2SRP dle obrázku.

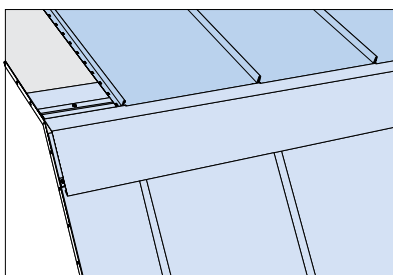

Namontujte krytinu na horní části. Krytina musí být zatažena za kotevní profil C2SRP.

Montáž – Lindab SRP Click

Hřeben

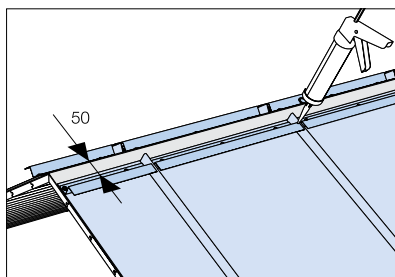

Připevněte C1SRP nebo VENTSRP na obě strany hřebene. Vtlačte těsnivo mezi profil a drážku. Zatěsnění musí být provedeno u každé drážky.

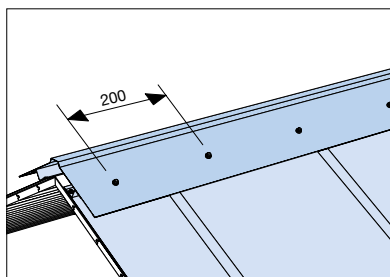

Hřebenáč by měl mírně přesahovat šířku střechy. Prokotvení provádějte v max. vzdálenostech 200mm.

Připevnění štítového lemování

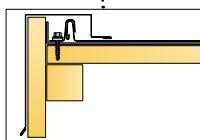
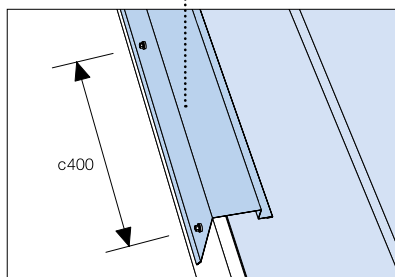

Namontujte štítové lemování VISRP za pomoci šroubů. Rozteč kotvení max. 400mm. Vzájemné napojená lemování je provedeno překrytím o délce 100mm.

Detaily – zpracování okapové hrany

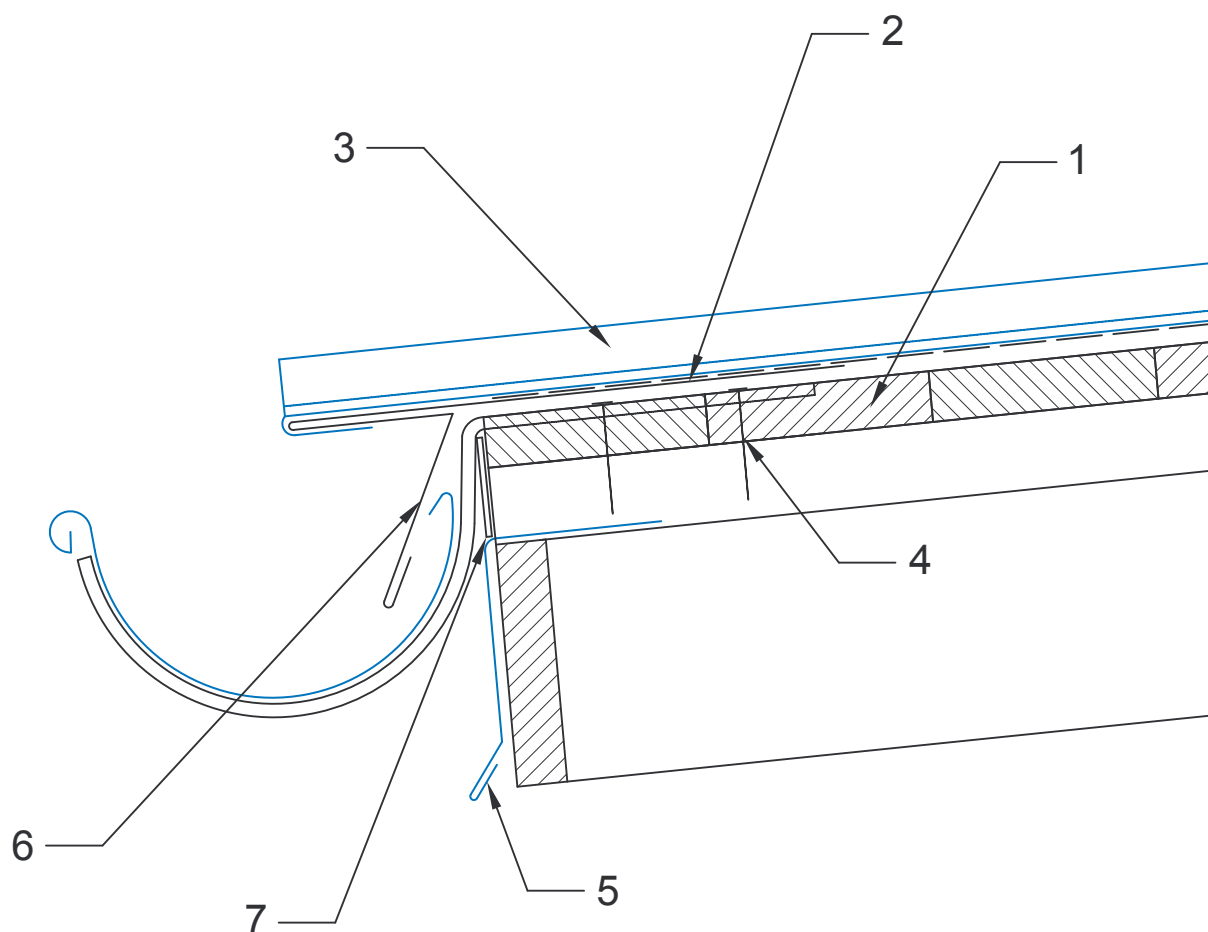

1. prkenné bednění 24mm (deskový záklop)
2. separační vrstva (3mm (nepískovaná lepenka)
3. krytina Lindab SRP Click
4. kotvení podkladového plechu
5. oplechování čela krokví
6. podkladový plech FSRP
7. větrací mřížka

Details – zpracování větraného hřebene

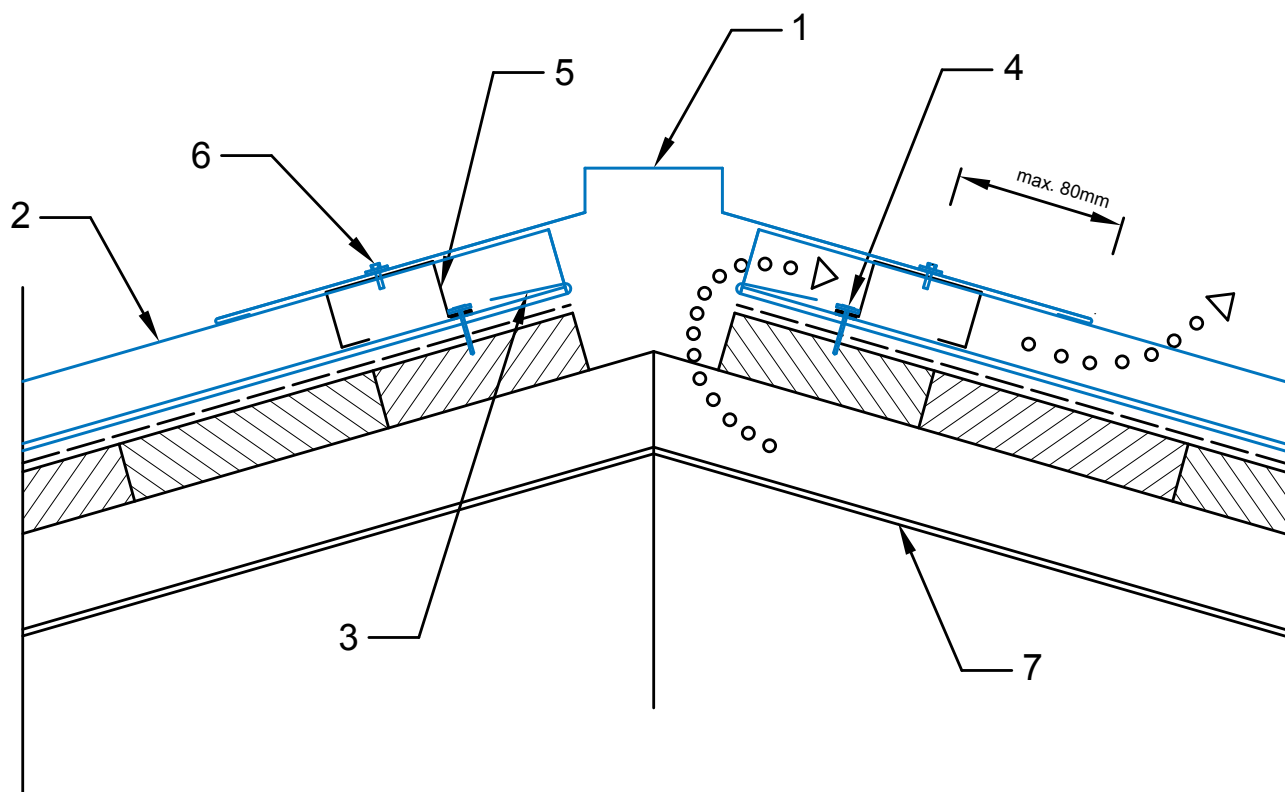

1. hřebenáč NPSRP
2. krytina Lindab SRP Click
3. zpětný ohyb
4. vrut V153 3ks + páska TBA 3x9mm
5. větrací lišta VENTSRP
6. vrut SL2T
7. difuzní fólie

Detaily – zpracování štítové hrany

A

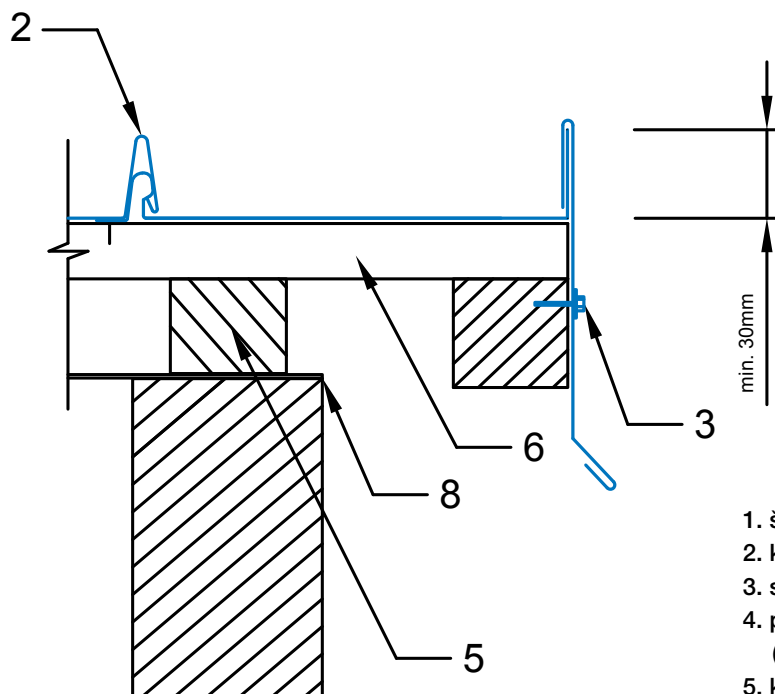
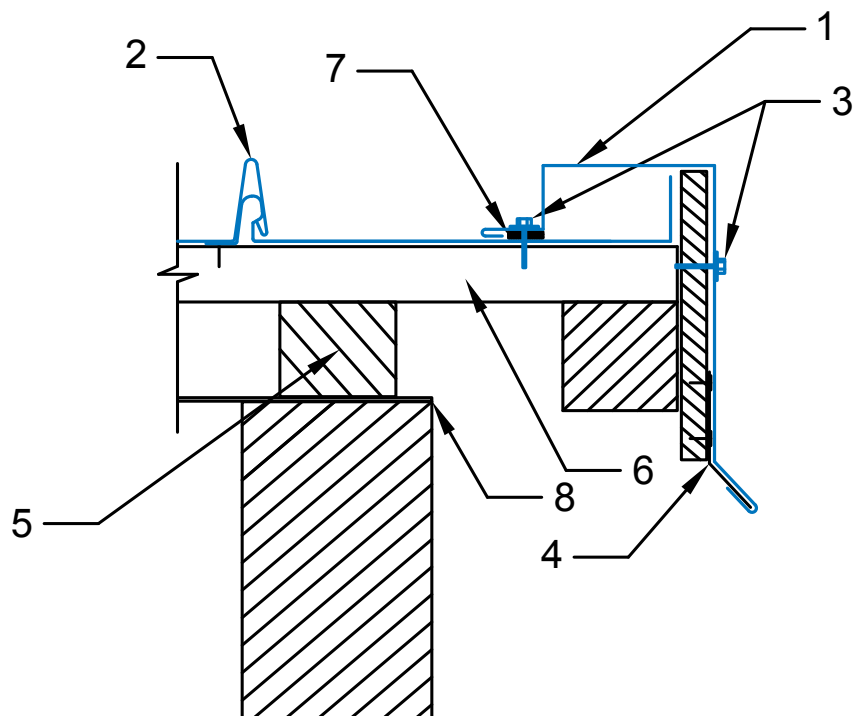

B

1. štítová lemovka VISRP
2. krytina Lindab SRP Click
3. samořezný vrut SWT
4. podkladový PZ plech
(při celkové výšce lemovky >150mm)
5. kontralať min 40mm
6. lať 40mm nebo bednění min 25mm
7. těsnící páska TBA 3x9mm
8. difuzní fólie

Details – délkové napojení lamel

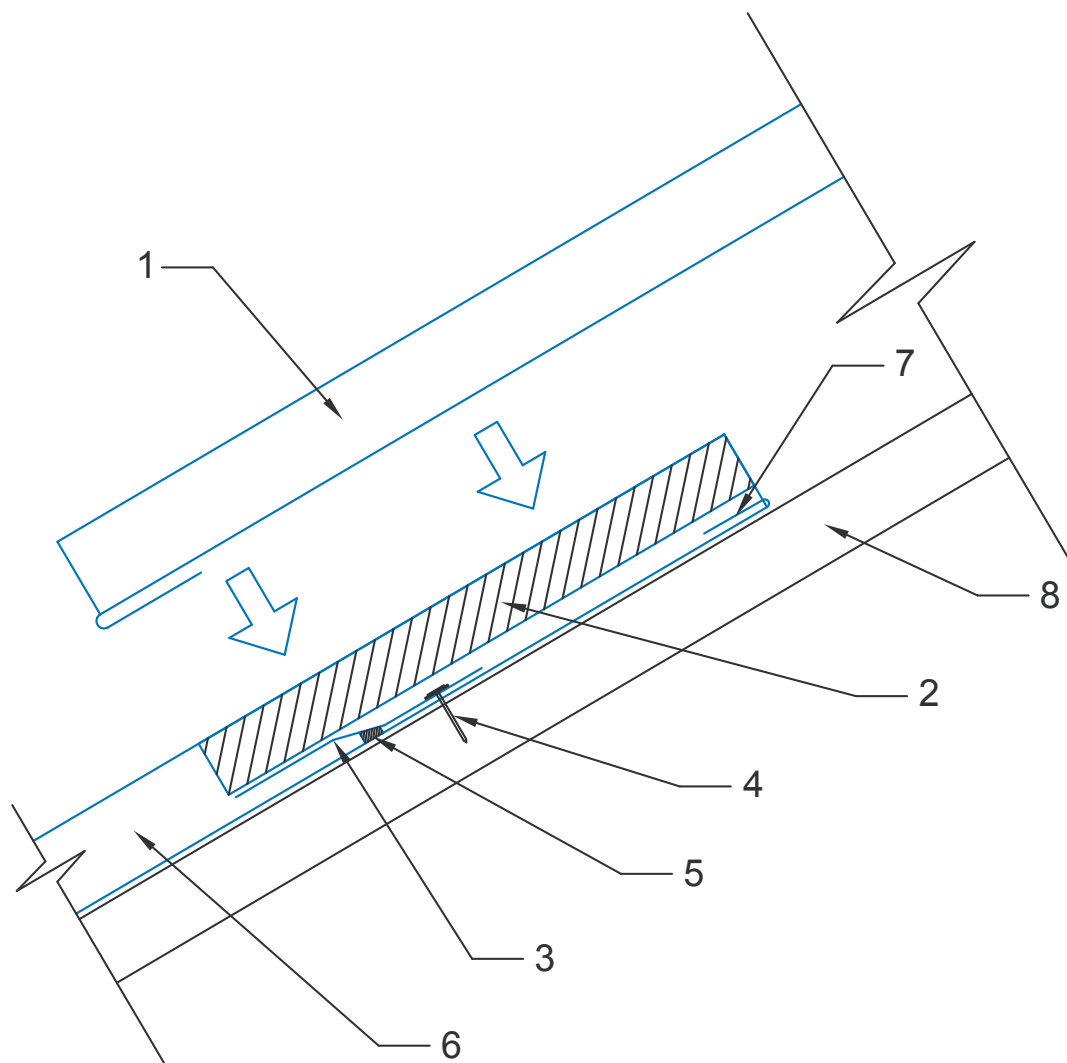

1. horní lamela krytiny SRP Click
2. oblast úpravy drážek spodní lamely, viz. str.15
3. vložené pero C2SRP
4. vrut V153, 3ks na šířku lamely
5. těsnění TBA na šířku pásu
6. spodní lamela krytiny SRP Click
7. těsnící páska TBA 3x9mm
8. podklad pro krytinu

Detaily – zpracování lemování k atice

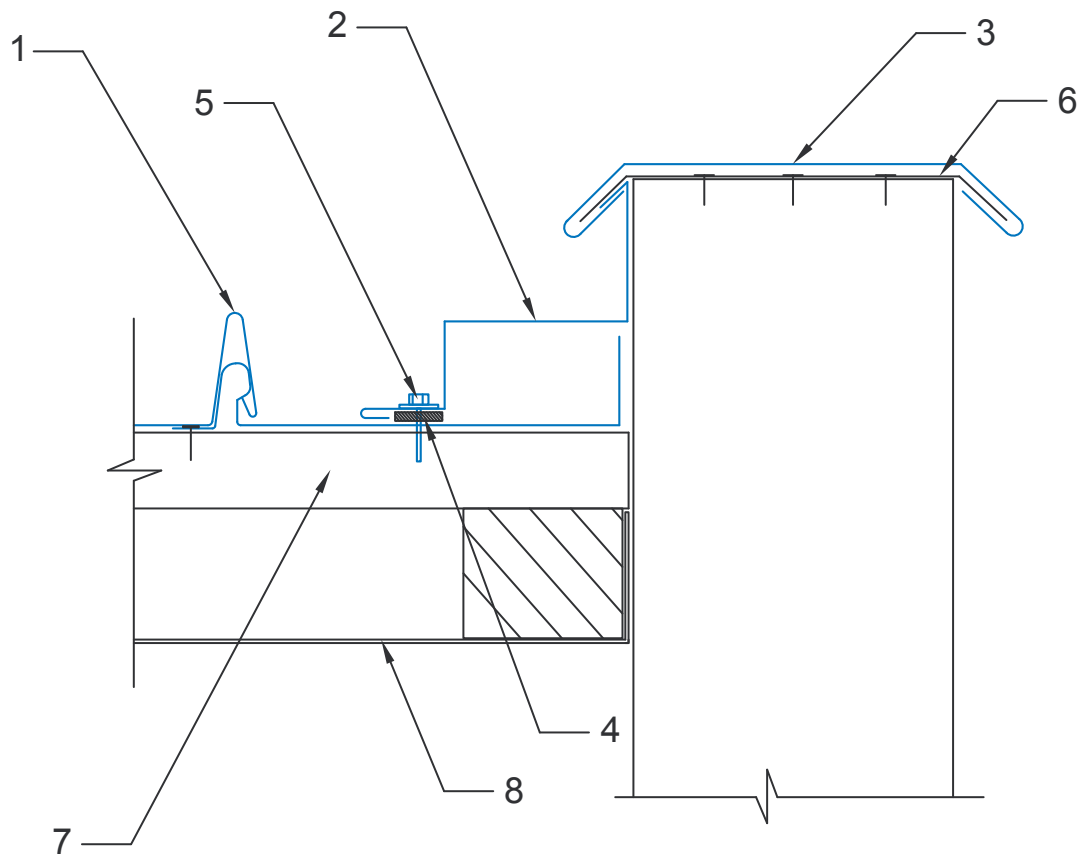

1. krytina Lindab SRP Click
2. lemování ke zdi
3. oplechování atiky Lindab 0,5/0,6mm
4. těsnění TBA 3x9mm
5. samořezný vrut SWT
6. podkladový plech PZ 0,75-0,88mm
7. bednění min. 24mm
8. difuzní fólie

Details – zpracování úžlabí

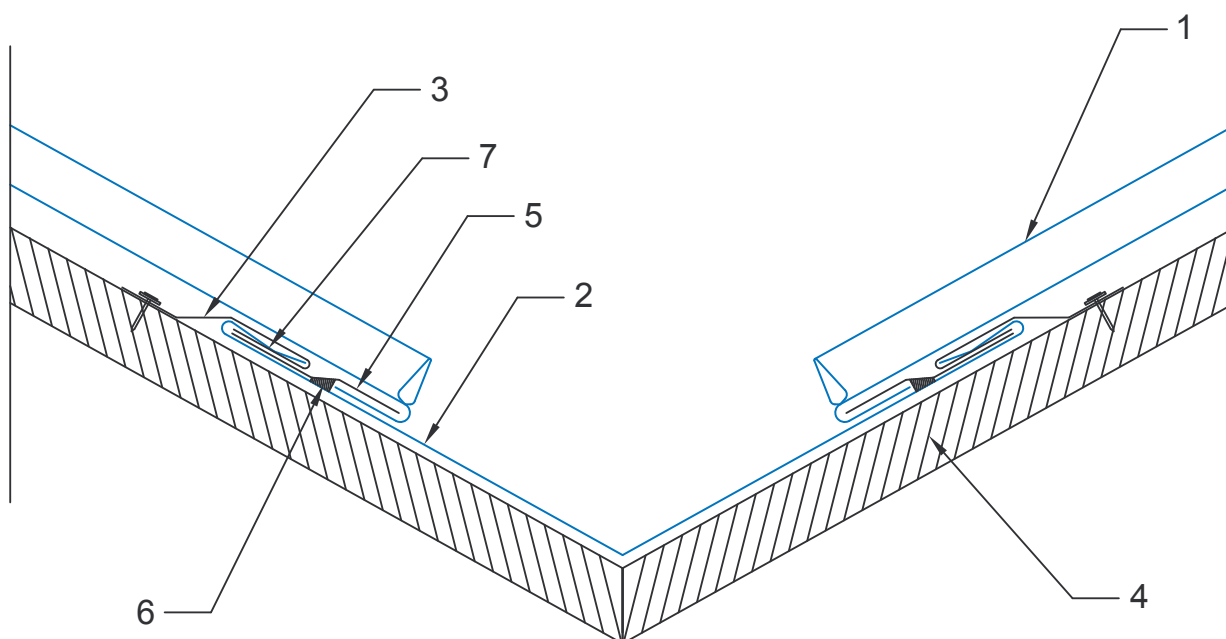

1. krytina Lindab SRP Click
2. úžlabí RD
3. příponka pro upevnění úžlabí, š. 30mm
4. bednění min. 25mm
5. vložené pero C2SRP
6. těsnění TBA 3x9mm
7. zmáčknutí vloženého pera

* Minimální doporučený podélný sklon úžlabí je 14°

Detaily – změna sklonu

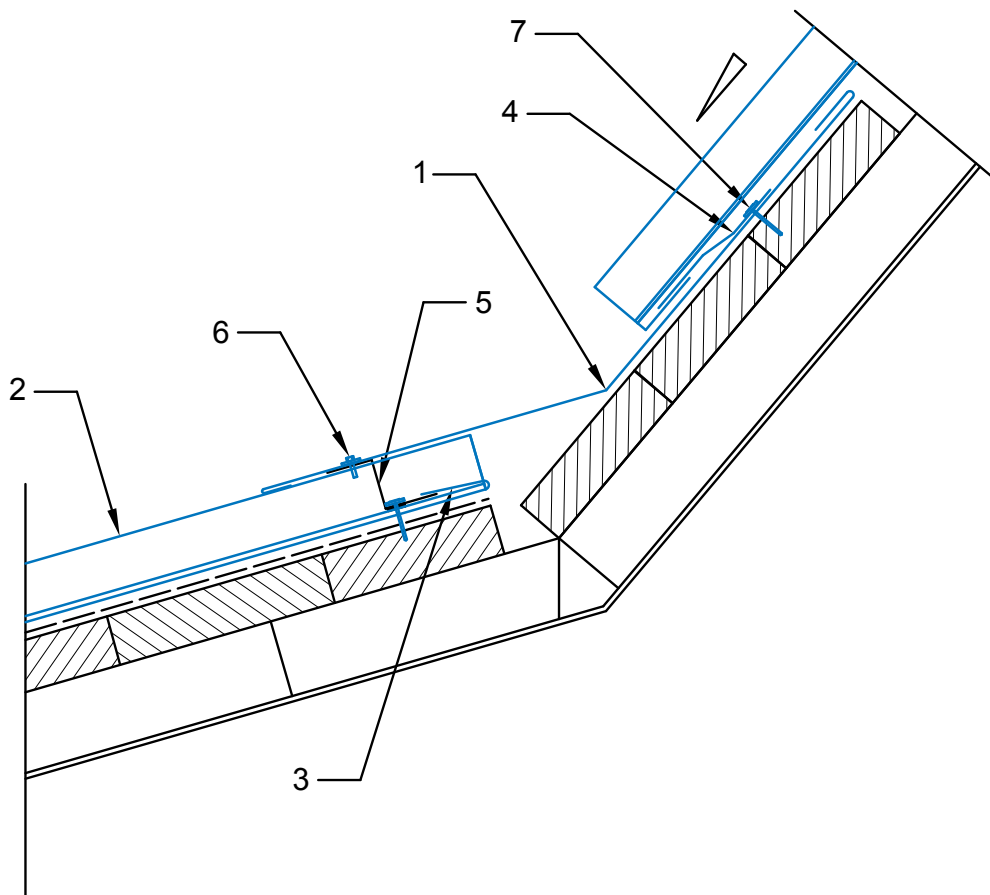

1. přechodový plech OVKSRP
2. krytina Lindab SRP Click
3. zpětný ohyb
4. vložené pero C2SRP
5. kotvicí lišta C1SRP
6. vrut SL2T (po 200mm)
7. vrut V153

Detaily – zpracování pultové hrany – řez

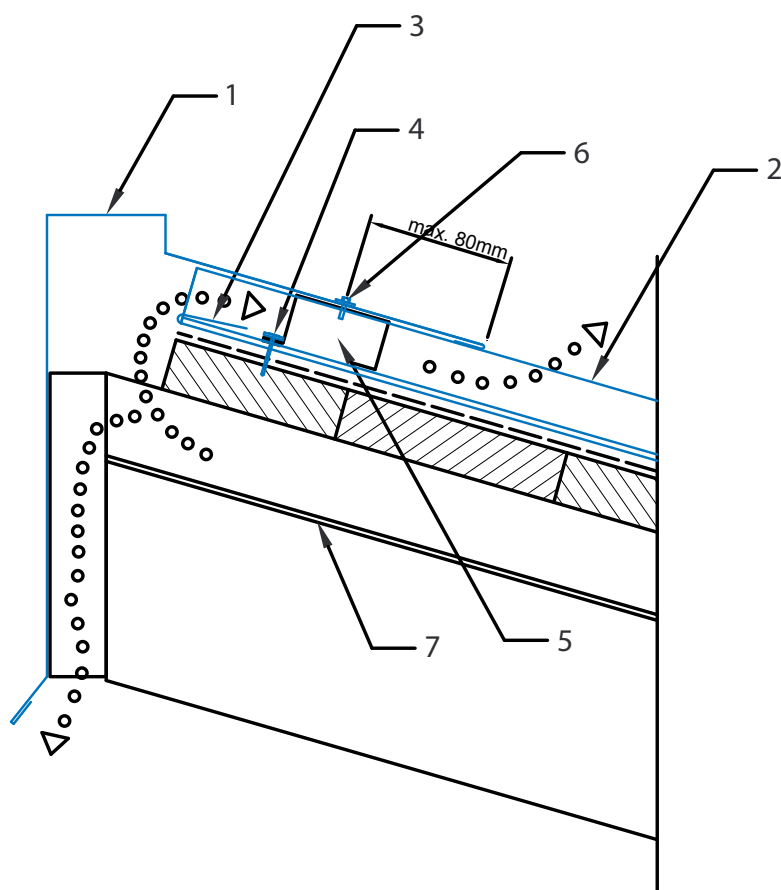

1. pultová lemovka
2. krytina Lindab Click
3. zpětný ohyb
4. vrut V153 4ks + páska TBA 3x9mm
5. větrací lišta VENTSRP
6. vrut SL2T (4ks/lišta)
7. difuzní fólie

Detaily – zpracování lemování ke zdi – řez

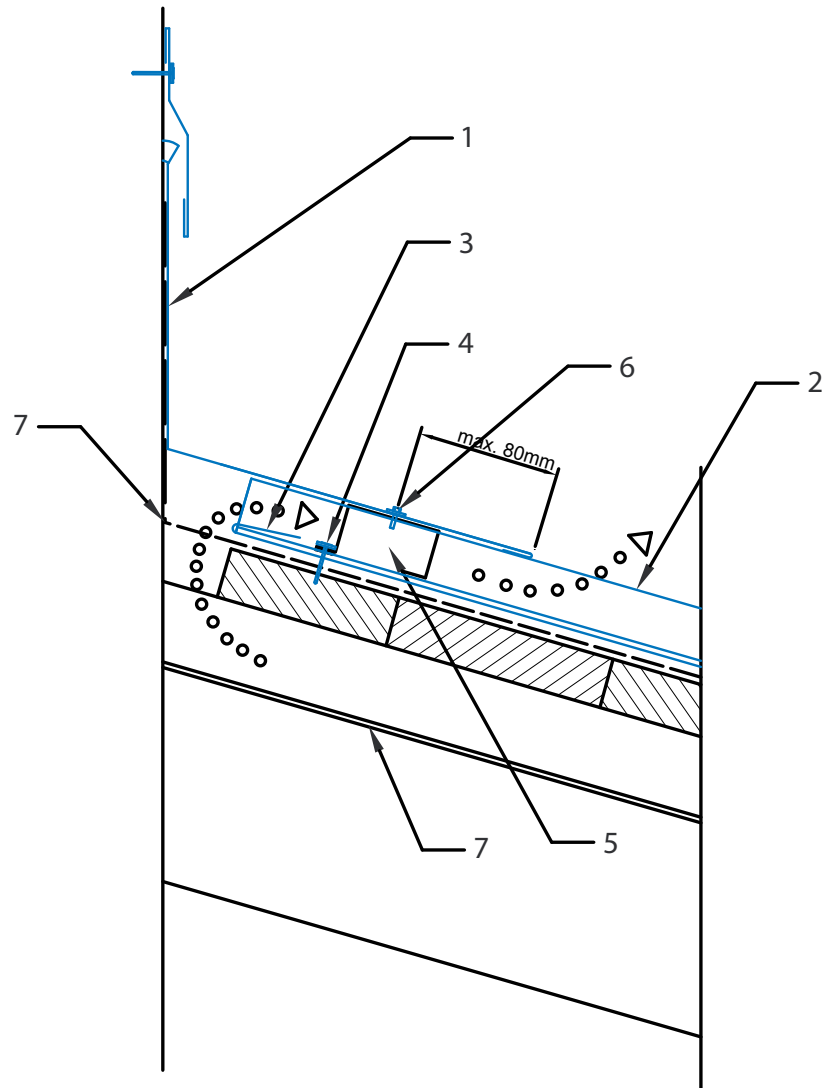

1. lemování ke zdi
2. krytina Lindab Click
3. zpětný ohyb
4. vrut V153 4ks + páska TBA 3x9mm
5. větrací lišta VENTSRP
6. vrut SL2T (4ks/lišta)
7. difuzní fólie

Detaily – zpracování atypického větraného hřebene – řez

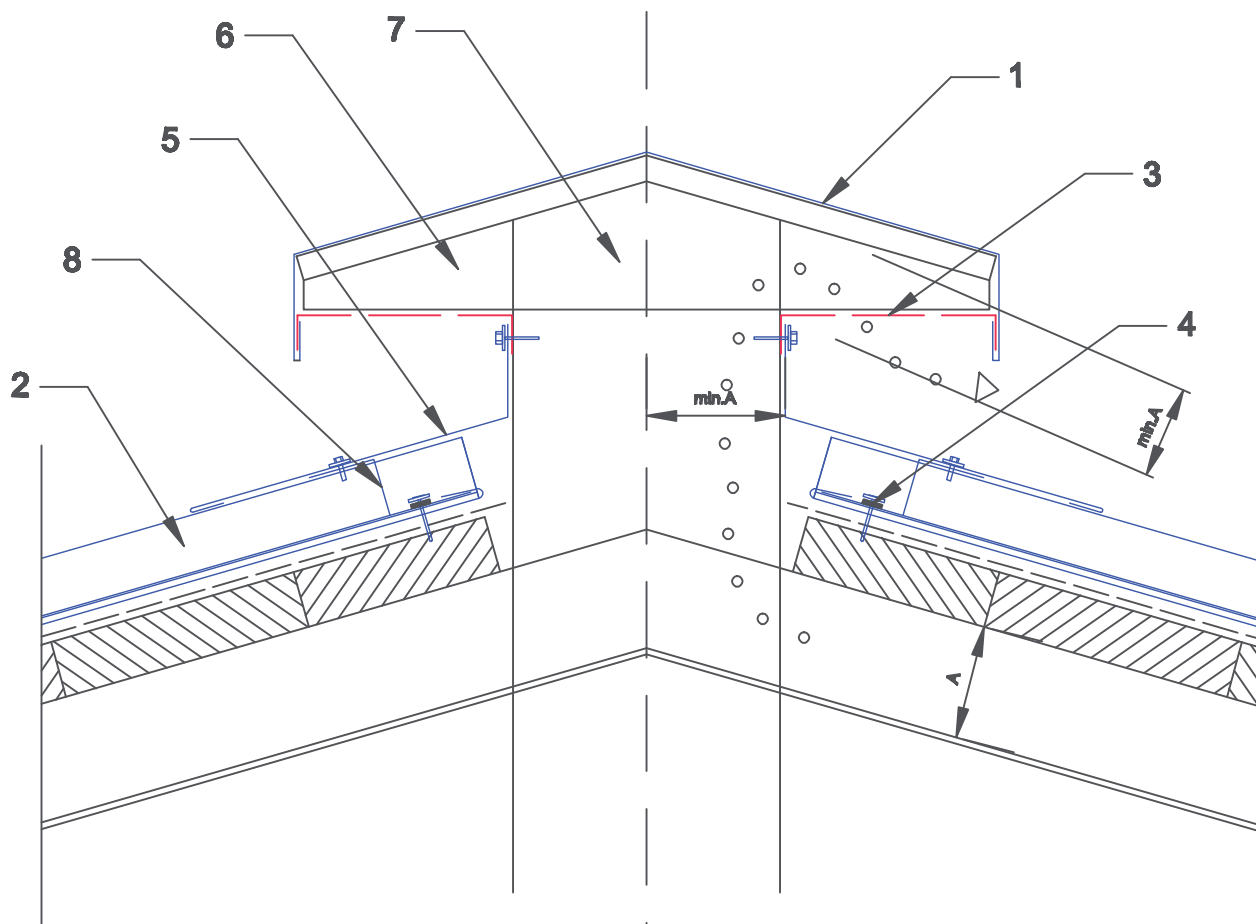

1. hřebenáč atypický
2. krytina Lindab Click
3. větrací mřížka - tahokov
4. vrut LW-C 4ks + páska TBA 3x9mm
5. atypické lemování
6. žebro, OSB 18mm apod.
7. nosník hřebene, hranol, montáž na styk krokví
8. profil C1

Provedení oplechování střešních oken

Typizovaná, originální lemování výrobců střešních oken nejsou bohužel ve většině případech vhodná pro montáž do krytiny SRP Click. Lemování určené pro profilované krytiny má nevhodný tvar bočních dílů a lemování pro ploché krytiny neřeší profilaci drážky krytiny na spodní hraně okna. Doporučujeme proto řešit oplechování individuálně, dle níže uvedeného návodu. Principem je lemovací prvek boků a horní hrany okna v rovině krytiny spojený s krytinou na zavlečení s vloženým těsněním TBA. Spodní část lemování je zvýšené o 25mm a řeší prostor pro drážku krytiny SRP Click pod oknem.

Provádění střešních oken do krytiny Lindab SRP Click je přípustné pouze u střešních ploch se sklonem vyšším než 14°.

1. Položte lamely krytiny dle obrázku.

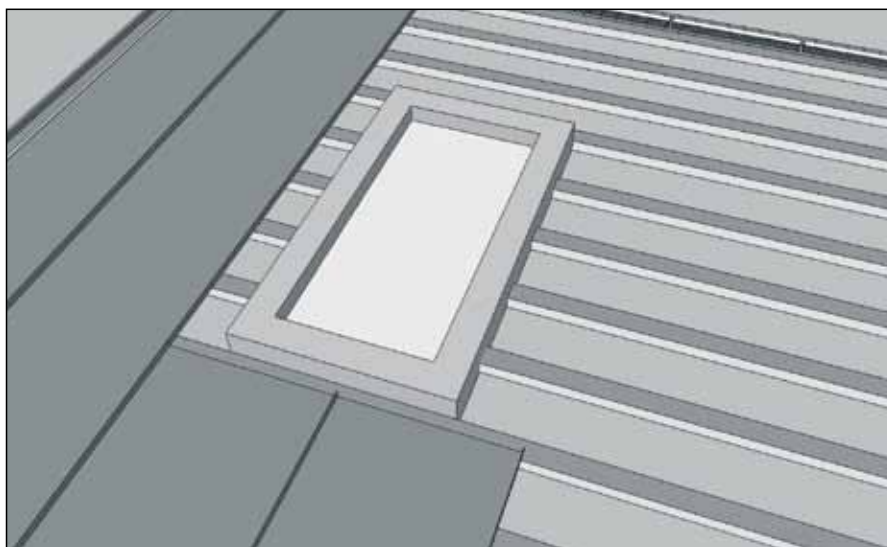

2. Nainstalujte boční a horní lemování se zpětnou drážkou po celém obvodu. Pod okno připravte samolepící těsnění TPU nebo kotvící lištu C1SRP. Pro větší bezpečnost (zejména v případě sklonu 14-20°), je doporučeno vložit do spoje lemování a krytiny pero C2SRP a postupovat obdobně jako při řešení úžlabí.

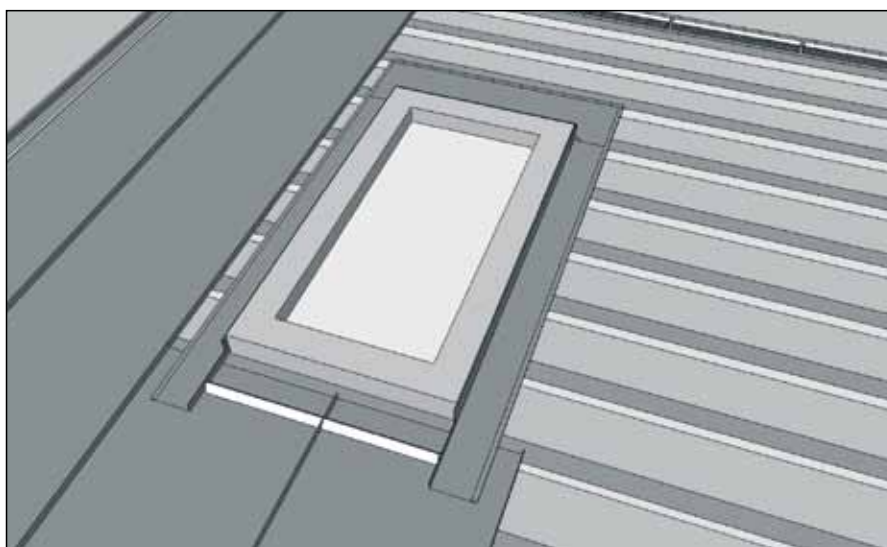

Provedení oplechování střešních oken

3. Do lamel krytiny vystříhnete tvar okna a připravte zavlečení za lemování okna. Provedte zaklapnutí drážky SRP Click současně se zavlečením za lemování.

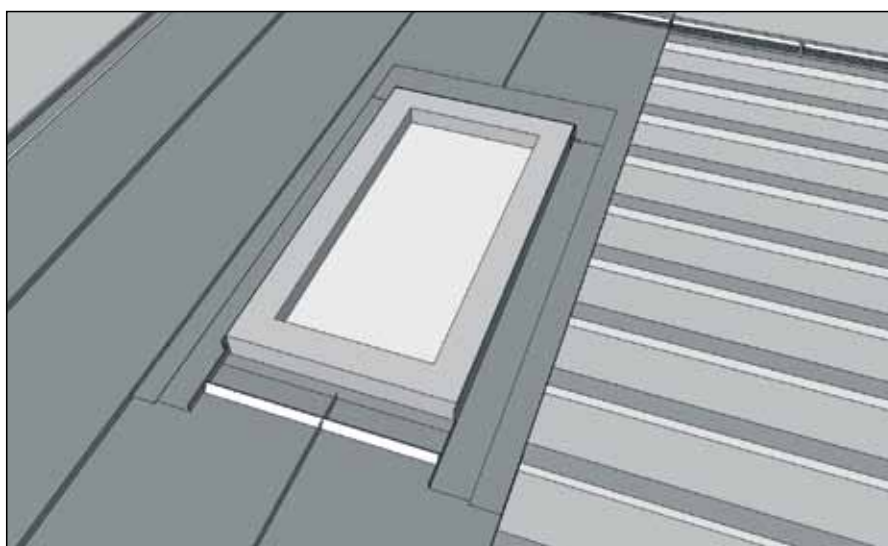

4. Nasuňte spodní díl lemování na konce bočních lemů. Spoj provedte zafalcováním či nýtováním s těsnivem.

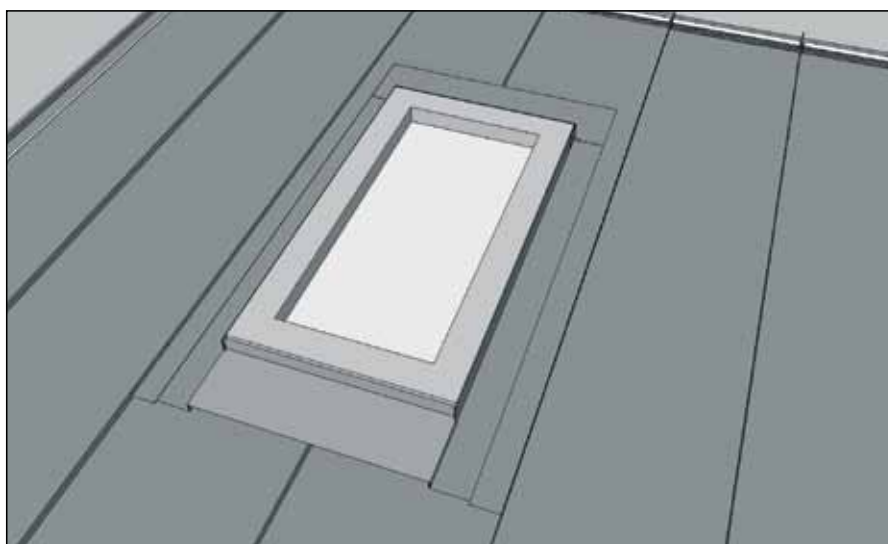

Provedení oplechování střešních oken

Detail doporučeného lemování

Rozměry a tvar lemování přizpůsobte typu použitého okna. Svislá část lemů musí být bezpečně a vodotěsně spojena s konstrukcí okna. Způsob napojení na okno se liší dle různých výrobců oken. Spojení bočního a horního dílu může být provedeno falcováním, nebo přeložením a těsněným nýtovým spojem.

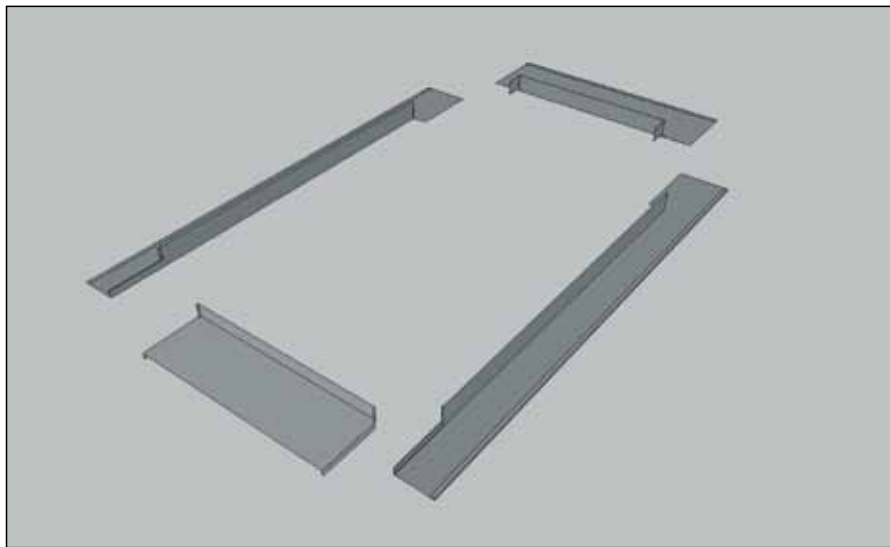

Detail spoje horního a bočního dílu oplechování

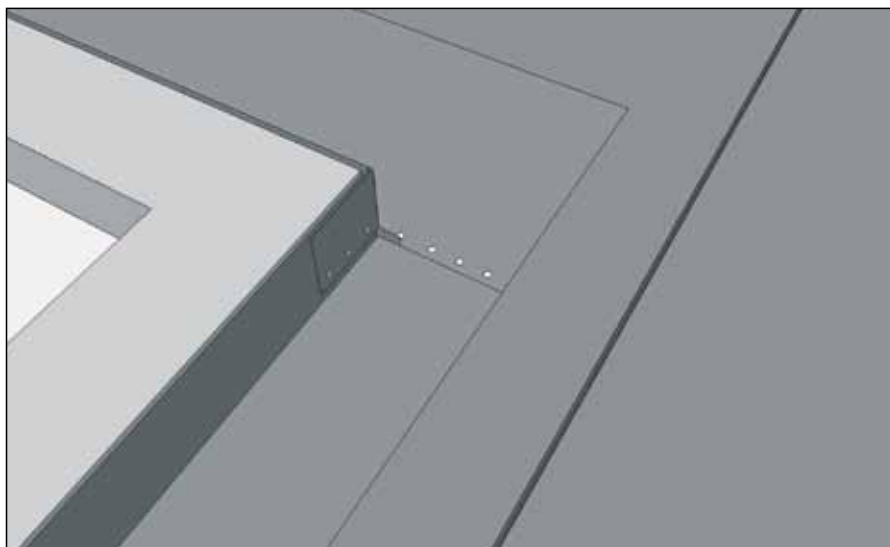

Poznámka: Výše uvedený způsob oplechování střešního okna je navržený společností Lindab. Přípustné jsou i jiné způsoby řešení, založené na klempířské praxi. Vaš individuální způsoby zpracování oplechování oken s Vámi rádi prodiskutují pracovníci našeho technického oddělení.



Divize Lindab Stavební komponenty je jednou z obchodních oblastí Lindab Group, která vyvíjí, vyrábí a uplatňuje na trzích účinná, ekonomická a estetická systémová řešení z ocelového plechu pro stavební průmysl.

Nabízíme široký sortiment od jednotlivých stavebních prvků až po kompletní stavební systémy pro všechny druhy budov, včetně obchodních a průmyslových staveb.

Ústředí společnosti Lindab se nachází ve Förslov na jihu Švédska. Lindab Profil je v současné době zastoupen ve více než 25 zemích po celé Evropě.

01-2022

Obchodní zástupci společnosti Lindab

- 1 **Praha, střední a severní Čechy**, tel.: +420 602 313 545
- 2 **Východní Čechy**, tel.: +420 602 241 202
- 3 **Střední a severní Morava**, tel.: +420 602 544 616
- 4 **Vysočina a jižní Morava**, tel.: +420 724 291 318
- 5 **Jižní a západní Čechy**, tel.: +420 606 636 660



Lindab Sales CZ s.r.o.

Sídlo společnosti: Logistická 102, 273 51 Pavlov

Výrobní závod Hustopeče: Javorová 1A/788, 693 01 Hustopeče

e-mail: info@lindab.cz

www.lindabstrechy.cz | www.lindabokapy.cz | www.lindab-stavby.cz

 **Lindab**[®]
www.lindab.cz